

SQ	Frigorifer banak	Manuali i përdorimit	2
HR	Škrinja za zamrzavanje	Korisnički priručnik	14
DA	Kummefryser	Brugervejledning	26
EN	Chest freezer	User manual	38
ET	Sügavkülmkirst	Kasutusjuhend	50
FI	Säiliöpakastin	Käyttöohje	62
FR	Congélateur coffre	Notice d'utilisation	74
EL	Οριζόντιος καταψυκτής	Εγχειρίδιο χρήστη	87
IT	Congelatore a pozzo	Libretto di istruzioni	101
LT	Šaldymo dėžė	Naudotojo instrukcija	114
MK	Фрижидер за длабоко замрзнување	Упатство за користење	126
NO	Fryseskap	Bruksanvisning	139
SR	Сандук за замрзавање	Корисничко упутство	151
SL	Zamrzovalna skrinja	Navodila za uporabo	165
SV	Frysbox	Bruksanvisning	177
TR	Sandik tipi dondurucu	Kullanma kilavuzu	189



PËRMBAJTJA

1. TË DHËNA PËR SIGURINË	3
2. UDHËZIMET PËR SIGURINË	4
3. FUNKSIONIMI.....	6
4. PËRPARA PËRDORIMIT TË PARË	6
5. PËRDORIMI I PËRDITSHËM	6
6. UDHËZIME DHE KËSHILLA.....	7
7. KUJDESI DHE PASTRIMI	8
8. ZGJIDHJA E PROBLEMEVE.....	9
9. INSTALIMI.....	11
10. ZHURMAT.....	12
11. TË DHËNA TEKNIKE.....	13
12. ÇËSHTJE QË LIDHEN ME AMBIENTIN.....	13

MENDOJMË PËR JU

Faleminderit që zgjodhët këtë produkt Electrolux. Keni zgjedhur një produkt që sjell me vete dekada të tëra inovacioni dhe përvoja nga profesionistë. Ky produkt gjenial dhe elegant është projektuar duke ju pasur juve në mendje. Pra, sa herë që ta përdorni mund të ndjeheni të sigurt se çdo herë do të merrni prej tij rezultate të shkëlqyera.

Vizitoni faqen tonë të internetit për:



Marrjen e këshillave të përdorimit, broshurave, informacionit për ndreqjen e problemeve si dhe për shërbimin:
www.electrolux.com



Regjistrimin e produktit tuaj për shërbim më të mirë:
www.electrolux.com/productregistration



Blerjen e aksesorëve, pjesëve të konsumueshme dhe pjesëve origjinale të këmbimit për pajisjen tuaj:
www.electrolux.com/shop

KUJDESI DHE SHËRBIMI PËR KLIENTËT

Përdorni gjithmonë pjesë origjinale këmbimi.

Kur kontaktoni Qendrën tonë të Autorizuar të Shërbimit, sigurohuni që të dispononi të dhënat e mëposhtme: Modeli, PNC, numri serial.

Informacioni mund të gjendet në pllakën e specifikimeve.

 Paralajmërim / Të dhëna për sigurinë dhe kujdesin.

 Të dhëna të përgjithshme dhe këshilla

 Të dhëna për ambientin.

Rezervohet mundësia e ndryshimeve.

1. ⚠️ TË DHËNA PËR SIGURINË

Përpara instalimit dhe përdorimit të pajisjes, lexoni me kujdes udhëzimet e ofruara. Prodhuesi nuk është përgjegjës nëse shkaktohen lëndime dhe dëme nga instalimi dhe përdorimi i pasaktë. Gjithmonë mbajini udhëzimet bashkë me pajisjen, për t'iu referuar në të ardhmen.

1.1 Siguria për fëmijët dhe personat vulnerabël

- Kjo pajisje mund të përdoret nga fëmijë të moshës 8 vjeç e sipër dhe persona me aftësi të kufizuara fizike, ndijimesh ose mendore ose që nuk kanë eksperiencë dhe njohuri, nëse këta mbahen nën mbikëqyrje ose udhëzohen për përdorimin e sigurt të pajisjes dhe i kuptojnë rreziqet e përdorimit.
- Kjo pajisje mund të përdoret nga fëmijët nga 3 deri në 8 vjeç dhe personat me aftësi të kufizuara shumë të theksuara dhe komplekse, nëse mbahen nën monitorim të vazhdueshëm.
- Fëmijët nën 3 vjeç duhet të mbahen larg, përveçse kur mbikëqyren në mënyrë të vazhdueshme.
- Mos lejoni fëmijët të luajnë me pajisjen.
- Fëmijët nuk duhet të kryejnë pastrimin dhe mirëmbajtjen e pajisjes pa mbikëqyrje.
- Mbajeni të gjithë paketimin larg nga fëmijët dhe hidheni sipas rregullave.

1.2 Siguria e përgjithshme

- Kjo pajisje është vetëm për përdorim në shtëpi dhe për përdorime të ngjashme, si p.sh.:
 - Në shtëpi në fshat, në zonat e kuzhinës për personelin në dyqane, në zyra dhe në ambiente të tjera pune
 - Nga klientët në hotele, motele, hotele që ofrojnë mëngjes dhe ambiente të tjera banimi
- PARALAJMËRIM: Mos i bllokoni vrimat e ventilimit në karkasën e pajisjes ose në strukturën inkaso.
- PARALAJMËRIM: Mos përdorni asnjë pajisje mekanike apo mjete artificiale për të përshpejtuar procesin e shkrirje, veç atyre të rekomanduara nga prodhuesi.
- PARALAJMËRIM: Mos e dëmtoni qarkun ftohës.
- PARALAJMËRIM: Mos përdorni pajisje elektrike brenda ndarjeve për ruajtjen e ushqimit në pajisje nëse ato nuk janë të rekomanduara nga prodhuesi.

- Mos përdorni ujë me spërkatje dhe avull për të pastruar pajisjen.
- Pastrojeni pajisjen me një leckë të butë dhe të lagësht. Përdorni vetëm detergjente neutrale. Mos përdorni produkte gërryese, materiale të ashpra pastruese, tretës ose objekte metalike.
- Mos ruani në pajisje substanca që shpërthejnë, si p.sh. kuti aerosoli me lëndë të ndezshme.
- Nëse kabloja e furnizimit me energji është e dëmtuar, ajo duhet zëvendësuar nga prodhuesi, agjenti i shërbimit ose persona të kualifikuar, për të shmangur rreziqet.
- Nëse pajisja është e pajisur me një përgatitës akulli ose makineri për ftohjen e ujit, mbushini vetëm me ujë të pijshëm.
- Nëse pajisja duhet të lidhet me sistemin e furnizimit me ujë, lidheni vetëm me sistemin e furnizimit me ujë të pijshëm.
- Presioni i rrjedhës së ujit (minimumi dhe maksimumi) duhet të jenë mes 1 bar (0,1 MPa) dhe 10 bar (1 MPa)

2. UDHËZIMET PËR SIGURINË

2.1 Instalimi



KUJDES!

Vetëm një person i kualifikuar duhet ta instalojë këtë pajisje.

- Hiqni të gjithë paketimin.
- Mos instaloni ose mos përdorni një pajisje të dëmtuar.
- Zbatoni udhëzimet e instalimit të dhëna me pajisjen.
- Gjithmonë bëni kujdes kur e lëvizni pajisjen sepse është e rëndë. Përdorni gjithnjë doreza sigurie.
- Sigurohuni që ajri të mund të qarkullojë përreth pajisjes.
- Prisni të paktën 4 orë përpara se të lidhni pajisjen me energjinë elektrike. Kjo bëhet që vaji të lejohet të rrjedhë përsëri te kompresori.
- Mos e instaloni pajisjen pranë radiatorëve, sobave, furrave ose vatrave të gatimit.
- Pjesa e pasme e pajisjes duhet të mbështetet pas murit.

- Mos e instaloni pajisjen atje ku ka dritë të drejtpërdrejtë dielli.
- Mos e instaloni pajisjen në zona me shumë lagështi ose shumë të ftohta, si shtesa ndërtimi, garazhe ose qilarë vere.
- Kur lëvizni pajisjen, ngrieni nga cepi i përparmë për të shmangur gërvishtjen e dyshemesë.

2.2 Lidhja elektrike



KUJDES!

Rrezik zjarri dhe goditjeje elektrike.



PARALAJMËRIM!

Kur poziciononi pajisjen, sigurohuni që kordoni i energjisë të mos ngecë ose dëmtohet.



PARALAJMËRIM!

Mos përdorni përshtatës me shumë spina dhe kabëll zgjatues.

- Pajisja duhet tokëzuar.
- Të gjitha lidhjet elektrike duhen kryer nga një electricist i kualifikuar.

- Sigurohuni që të dhënat elektrike në pllakën e specifikimeve të përkojnë me karakteristikat e rrjetit elektrik. Nëse nuk përkojnë, kontaktoni me një elektrikist.
- Përdorni gjithmonë një prizë me tokëzim të instaluar mirë.
- Mos përdorni përshtatës me shumë spina dhe kablo zgjatues.
- Sigurohuni që të mos dëmtoni pjesët elektrike (p.sh. spinën elektrike, kabllon elektrike, kompresorin). Kontaktoni me shërbimin ose një inxhinier elektrik për të ndërruar pjesët elektrike.
- Kabloja elektrike duhet të qëndrojë nën nivelin e spinës elektrike.
- Pajisjen futeni në prizë vetëm në fund të instalimit. Sigurohuni që spina të jetë e arritshme pas montimit të pajisjes.
- Mos e shkëputni pajisjen nga rrjeti duke e tërhequr nga kabloja elektrike. Gjithmonë tërhiqeni kabllon duke e kapur nga spina.

2.3 Përdorimi



KUJDES!

Rrezik lëndimi, djegjesh, goditjeje elektrike ose zjarri.



Pajisja përmban gaz të ndezshëm, izobutan (R600a), një gaz natyror me nivel të lartë pajtueshmërie me mjedisin. Bëni kujdes të mos shkaktoni dëmtime te qarku i agjentit ftohës që përmban izobutan.

- Mos i ndryshoni specifikimet e kësaj pajisjeje.
- Mos vendosni pajisje elektrike (p.sh. makinë akulloresh) në pajisje përveçse kur është shënuar nga prodhuesi se mund të vendosen.
- Nëse dëmtohet qarku i ftohjes, sigurohuni që të mos ketë flakë dhe burime ndezjeje në dhomë. Ajrosni dhomën.
- Mos lejoni që enë të nxehta të prekin pjesët plastike të pajisjes.
- Mos vendosni pije freskuese në ndarjen e ngrirjes. Kjo krijon presion tek ena e pijeve.
- Mos ruani gaz dhe lëngje që marrin flakë në pajisje.
- Mos vendosni produkte që marrin flakë ose sende të lagura me produkte të

ndezshme brenda, pranë pajisjes ose mbi të.

- Mos e prekni kompresorin ose kondensatorin. Ata janë të nxehtë.
- Mos hiqni ose mos prekni sende në ndarjen e ngrirësit nëse duart i keni të lagura ose të njoma.
- Mos ngrini përsëri ushqime që janë shkriurë.
- Zbatoni udhëzimet e ruajtjes që gjenden tek ambalazhimi i ushqimit të ngrirë.

2.4 Kujdesi dhe pastrimi



KUJDES!

Rrezik lëndimi ose dëmtim i pajisjes.

- Përpara se të kryeni mirëmbajtjen e pajisjes, çaktivizojeni atë dhe hiqeni nga priza.
- Kjo pajisje përmban hidrokarbure në njësinë ftohëse. Vetëm një person i kualifikuar duhet ta kryejë mirëmbajtjen dhe rimbushjen e njësisë.
- Kontrolloni rregullisht tubin e shkarkimit të pajisjes dhe nëse është e nevojshme pastrojeni. Nëse tubi i shkarkimit është i bllokuar, uji i shkriurë do të mblidhet në fundin e pajisjes.

2.5 Eliminimi i pajisjes



KUJDES!

Rrezik lëndimi ose mbytjeje.

- Shkëputeni pajisjen nga rrjeti i furnizimit me energji.
- Prisi kabllon e lidhjes me rrjetin dhe hidheni atë.
- Hiqni kapakun për të parandaluar bllokimin brenda pajisjes të fëmijëve dhe të kafshëve shtëpiake.
- Qarku i ftohjes dhe materialet e izolimit të kësaj pajisjeje nuk ndikojnë tek ozoni.
- Shkuma izoluese përmban gaz të ndezshëm. Kontaktoni autoritetin e bashkisë suaj për t'u informuar mbi mënyrën e duhur të hedhjes së pajisjes.
- Mos i shkaktoni dëmtime pjesës së njësisë së ftohjes që është afër shkëmbyesit të nxehtësisë.

3. FUNKSIONIMI

3.1 Ndezja

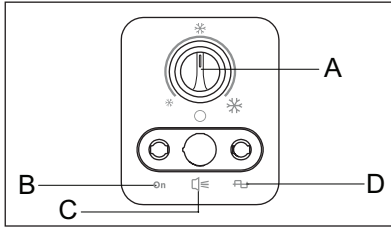

- A) RREGULLATORI I TEMPERATURËS
- B) FUNKSIONIMI
- C) ALARMI
- D) ENERGJIA

1. Futeni spinën elektrike në prizë.
2. Rrotullojeni rregullatorin e temperaturës në pozicionin e ngarkuar plotësisht dhe mbajeni pajisjen në punë për 24 orë në mënyrë që të arrihet temperatura e duhur përpara se të futni ushqim brenda.
3. Drita treguese do të ndizet.
4. Rregulloni rregullatorin e temperaturës sipas sasisë së ushqimit të ruajtur.

3.2 Fikja

Për të fikur pajisjen, rrotulloni rregullatorin e temperaturës në pozicionin OFF.

3.3 Rregullimi i temperaturës

Temperatura brenda pajisjes kontrollohet nga rregullatori i temperaturës, i cili ndodhet në panelin e kontrollit.

Për të vënë në punë pajisjen, veproni si më poshtë:

- Për të arritur ftohjen minimale, rrotullojeni rregullatorin e temperaturës drejt cilësimeve më të ulëta.
- Rrotullojeni rregullatorin e temperaturës drejt cilësimeve më të larta për të përfutur ftohjen maksimale.

4. PËRPARA PËRDORIMIT TË PARË



KUJDES!

Drejtijuni kapitujve për sigurinë.

4.1 Pastrimi i pjesës së brendshme të pajisjes

Përpara së të përdorni pajisjen për herë të parë, pastroni pjesën e saj të brendshme

dhe gjithë aksesorët e brendshëm me ujë të vakët dhe pak sapun natyral për të hequr erën tipike të një produkti të ri, e më pas thajeni tërësisht.



KUJDES!

Mos përdorni detergjent apo pluhura gërryese, pasi këto mund të dëmtojnë sipërfaqet e lëmuara.

5. PËRDORIMI I PËRDITSHËM



KUJDES!

Drejtijuni kapitujve për sigurinë.

5.1 Ngrirja e ushqimit të freskët

Ndarja e ngrirësit është e përshtatshme për ngrirjen e ushqimeve të freskëta dhe ruajtjen e ushqimeve të ngrira dhe shumë të ngrira për një kohë të gjatë.

Sasia maksimale e ushqimit që mund të ngrijë për 24 orë, jepet në pllakën e specifikimeve.¹

Procesi i ngrirjes zgjat 24 orë: gjatë kësaj periudhe mos shtoni ushqime të tjera për t'u ngrirë.

5.2 Ruajtja e ushqimeve të ngrira

Kur e përdorni për herë të parë ose pas një periudhe jashtë përdorimit, përpara se të futni produkte në ndarje, lëreni pajisjen të punojë për të paktën 24 orë me rregullatorin e temperaturës në pozicionin e ngarkuar plotësisht.



KUJDES!

Në rast të një shkrirjeje aksidentale, për shembull si pasojë e ndërprerjes së rrymës elektrike dhe nëse kjo ndërprerje ka zgjatur më shumë se vlera e shfaqur në tabelën e të dhënave teknike në çështjen “koha në rritje”, ushqimi i shkrirë duhet të konsumohet shpejt ose të gatuhet menjëherë dhe më pas të rivendoset në ngrirje (pasi të jetë ftohur).

5.3 Hapja dhe mbyllja e kapakut



KUJDES!

Mos e tërhiqni asnjëherë dorezën me shumë forcë.

6. UDHËZIME DHE KËSHILLA



KUJDES!

Drejtojuuni kapitujve për sigurinë.

6.1 Këshilla për ngrirjen

Për t'ju ndihmuar të kryeni pjesën më të madhe të procesit të ngrirjes, ja tek keni disa këshilla të rëndësishme:

- Sasia maksimale e ushqimit që mund të ngrihet në 24 orë tregohet në pllakën e specifikimeve.

Duke qenë se kapaku është i pajisur me një guarnicion me mbyllje hermetike, nuk është e lehtë ta rihapni atë menjëherë pasi e keni mbyllur (për shkak të vakumit të formuar brenda). Prisni disa minuta përpara se ta rihapni pajisjen.

5.4 Koshat ruajtës



Figura e mëposhtme tregon se sa kosha mund të vendosen brenda këtij ngrirësi. Koshat do të rrëshqasin brenda njëri-tjetrit.



Gjithashtu, mund të blini kosha të tjerë shtesë nga qendra lokale e shërbimit.

- Procesi i ngrirjes zgjat 24 orë. Gjatë kësaj periudhe nuk duhet të shtohet ushqim tjetër për t'u ngrirë.
- Ngrini vetëm ushqime të cilësisë më të lartë, të freskëta dhe të pastruara mirë.
- Përgatiteni ushqimin në racione të vogla për të mundësuar ngrirjen e shpejtë dhe të plotë të tij, si dhe për të mundësuar shkrirjen e sasisë së dëshiruar.
- Mbështilleni ushqimin me letër alumini ose plastike dhe sigurohuni që paketimi të jetë hermetik.

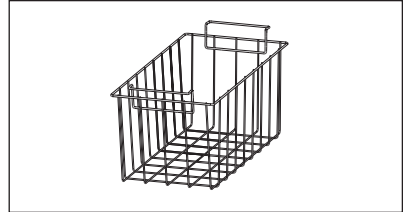
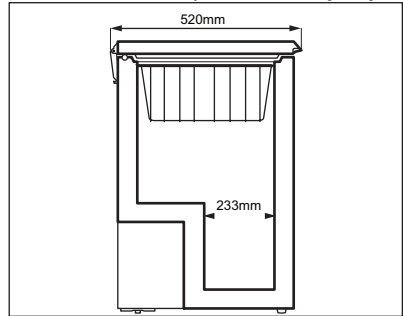
¹ Referojuni kapitullit “Të dhënat teknike”

- Mos lejoni që ushqimet e freskëta të pangrira të prekin ushqimet që janë tashmë të ngrira, për të shmangur rritjen e temperaturës së këtyre të fundit.
- Ushqimet pa dhjamë ruhen më mirë dhe më gjatë se ushqimet e yndyrshme; kripa shkurton jetëgjatësinë e ruajtjes së ushqimeve.
- Lëngjet e ngrira, nëse konsumohen menjëherë pas nxjerrjes nga ndarja e ngrirjes, mund të shkaktojnë djegie të lëkurës nga ngrirja.
- Këshillohet që të shënoni datën e ngrirjes në çdo pako ushqimi të ngrirë, për të pasur parasysh kohën e ruajtjes.

7. KUJDESI DHE PASTRIMI



KUJDESI!

Drejtjoni kapitujve për sigurinë.

7.1 Pastrimi periodik



KUJDESI!

Shkëputeni pajisjen nga energjia elektrike përpara se të kryeni ndonjë veprim mirëmbajtjeje.



Mos përdorni detergjente, produkte gërryese, produkte pastrues me shumë parfum ose pastrues me përmbajtje dylli për të pastruar pjesën e brendshme të pajisjes. Kujdesuni që të mos dëmtoni sistemin ftohës. Nuk është nevoja të pastroni zonën e kompresorit.

1. Fikni pajisjen.
2. Pastroni rregullisht pajisjen dhe aksesorët e saj me ujë të vakët dhe sapun neutral.
Pastroni me kujdes guarnicionin e kapakut.
3. Thajeni plotësisht pajisjen.
4. Futeni spinën në prizën elektrike.
5. Ndizni pajisjen.

6.2 Këshilla për ruajtjen e ushqimeve të ngrira

Për të arritur performancë sa më të lartë nga kjo pajisje, duhet të veproni kështu:

- Sigurohuni që ushqimet e blera të ngrira të jenë ruajtur mirë nga shitësi.
- Sigurohuni që ushqimet e ngrira të transportohen nga dyqani deri te ngrirësi brenda një kohe sa më të shkurtër.
- Mos e hapni shpesh apo ta lini kapakun hapur më gjatë se ç'duhet.
- Pasi e keni shkrirë, ushqimi prishet shpejt dhe nuk mund të ngrihet sërish.
- Mos e tejkaloni periudhën e ruajtjes të përcaktuar nga prodhuesi i ushqimit.

7.2 Shkrirja e ngrirësit



KUJDESI!

Mos përdorni kurrë vegla të mprehta metalike për të gërryer brymën nga avulluesi pasi mund ta dëmtoni atë. Mos përdorni pajisje mekanike apo mjete artificiale për të përsheptuar procesin e shkrirjes, përveç atyre të rekomanduara nga prodhuesi. Rritja e temperaturës së pakove të ushqimit të ngrirë gjatë shkrirjes mund të shkurtojë jetëgjatësinë e ruajtjes së ushqimit.

Shkrini ngrirësin kur shtresa e brymës të arrijë një trashësi prej 10-15 mm.

Sasia e brymës në muret e pajisjes do të shtohet nga niveli i lartë i lagështirës nga jashtë dhe nëse ushqimi i ngrirë nuk është mbështjellë mirë.

Koha më e mirë për të shkrirë ngrirësin është kur brenda tij nuk ka ose ka pak ushqime.

1. Fikni pajisjen.
2. Hiqni të gjitha ushqimet nga pajisja, paketojini me disa shtresa gazete dhe vendosini në një vend të freskët.
3. Lëreni kapakun hapur, hiqni tapën nga tubi i kullimit të ujit të shkrirë dhe mblidheni të gjithë ujin e shkrirë në një enë. Përdorni një mjet kruajtës për të hequr shpejt akullin.

4. Kur të përfundojë procesi i shkrirjes, thani plotësisht pjesën e brendshme të pajisjes. Mbyllni kapakun.
 5. Ndizni pajisjen.
 6. Vendoseni rregullatorin e temperaturës në pozicionin e ftohtësisë maksimale dhe lëreni pajisjen të punojë për dy ose tre orë me këtë cilësim.
 7. Rifutni në ndarjet e pajisjes ushqimet që hoqët më parë..
1. Shkëputni pajisjen nga furnizimi me rrymë.
 2. Nxirrni jashtë të gjitha ushqimet.
 3. Shkrini dhe pastroni pajisjen dhe gjithë aksesoret e saj.
 4. Lëreni kapakun hapur për të parandaluar aromat e pakëndshme.



Nëse do ta mbani pajisjen të ndezur, kërkojini dikujt ta kontrollojë herë pas herë për të shmangur prishjen e ushqimit brenda në rast ndërprerjeje të energjisë elektrike.

7.3 Periudhat e mospërdorimit

Kur pajisja nuk do të përdoret për periudha të gjata, merrni masat paraprake të mëposhtme:

8. ZGJIDHJA E PROBLEMEVE



KUJDES!
Drejttojuni kapitujve për sigurinë.

8.1 Si të veprojmë nëse...

Problemi	Shkaku i mundshëm	Zgjidhja
Pajisja nuk punon.	Pajisja është e fikur.	Ndizni pajisjen.
	Spina nuk është futur siç duhet në prizën elektrike.	Futeni spinën siç duhet në prizën elektrike.
	Nuk ka tension në prizën elektrike.	Lidhni një pajisje tjetër elektrike në prizën elektrike. Kontaktoni një elektrikist të kualifikuar.
Pajisja bën zhurmë.	Pajisja nuk është mbështetur mirë në dysheme.	Kontrolloni nëse pajisja qëndron palëvizur.
	Distancatorët prej gome ndërmjet pjesës së pasme të ngrirësit dhe tubave lirohet.	Vëriini sërish në vend.
Kapaku nuk mbyllet plotësisht.	Guarnicionet e kapakut janë të ndotura ose ngjisin.	Pastroni guarnicionet e kapakut.
	Ka shumë brymë.	Mënjaroni brymën e tepërt.
	Pakot e ushqimeve bllokojnë kapakun.	Vendosini pakot në mënyrën e duhur, shihni etiketën e ngjitur në pajisje.
Kapaku hapet me vështirësi.	Guarnicionet e kapakut janë të ndotura ose ngjisin.	Pastroni guarnicionet e kapakut.

Problemi	Shkaku i mundshëm	Zgjidhja
Kompresori punon pa ndërprerje.	Temperatura është vendosur në mënyrë të gabuar.	Drejtojuni kapitullit “Funksionimi”.
	Janë futur shumë produkte ushqimore njëkohësisht për t’u ngrirë.	Prisni disa orë dhe më pas kontrolloni sërish temperaturën.
	Temperatura e dhomës është tepër e lartë.	Drejtojuni grafikut të kategorisë klimatike në pllakën e specifikimeve.
	Ushqimet e vendosura në pajisje kanë qenë shumë të ngrohta.	Lëreni ushqimin të ftohet deri në temperaturën e dhomës përpara se ta ruani.
	Dera është hapur shumë shpesh.	Mos e mban kapakun hapur më shumë se ç’duhet.
	Kapaku nuk është mbyllur siç duhet.	Kontrolloni nëse kapaku mbyllet mirë dhe që guarnicionet janë të padëmtuara dhe të pastra.
Është grumbulluar shumë brymë dhe akull.	Kapaku nuk është mbyllur mirë ose guarnicioni është deformuar/pis.	Drejtojuni seksionit “Mbyllja e kapakut”.
	Tapa e tubit të shkarkimit të ujit nuk është vendosur siç duhet.	Vendoseni mirë tapën e tubit të shkarkimit të ujit.
	Produktet ushqimore nuk janë mbështjellë siç duhet.	Mbështillini më mirë produktet ushqimore.
	Temperatura është vendosur në mënyrë të gabuar.	Drejtojuni kapitullit “Funksionimi”.
	Kapaku nuk është mbyllur mirë ose mos e mbyllni shumë fort.	Kontrolloni nëse kapaku mbyllet mirë dhe që guarnicionet janë të padëmtuara dhe të pastra.
Temperatura në pajisje është tepër e ulët/e lartë.	Rregullatori i temperaturës nuk është vendosur siç duhet.	Caktoni një temperaturë më të lartë/më të ulët.
	Kapaku nuk është mbyllur siç duhet.	Drejtojuni seksionit “Mbyllja e kapakut”.
	Temperatura e produkteve ushqimore është tepër e lartë.	Lëreni temperaturën e produkteve ushqimore të ulet deri në temperaturën e ambientit përpara se t’i ruani.
	Janë futur shumë produkte njëkohësisht në pajisje.	Futni më pak produkte njëkohësisht.
	Trashësia e brymës tejkalon 4-5 mm.	Shkrini akullin në pajisje.
	Dera është hapur shumë shpesh.	Hapeni kapakun vetëm kur është e nevojshme.
	Në pajisje nuk qarkullon ajër i ftohtë.	Sigurohuni që në pajisje të ketë qarkullim të ajrit të ftohtë.

8.2 Shërbimi i klientit

Nëse pajisja nuk punon mirë edhe pasi keni kryer kontrollin e mësipërme, kontaktoni qendrën më të afërt të shërbimit.

Për të marrë një shërbim të shpejtë, është e rëndësishme që kur të kërkonti shërbimin të specifikoni modelin dhe numrin serial të pajisjes, të cilat mund t'i gjeni në certifikatën e garancisë ose në pllakën e specifikimeve që ndodhet në të djathtë të pjesës së jashtme të pajisjes.

9. INSTALIMI



KUJDES!

Drejtojuni kapitujve për sigurinë.



KUJDES!

Nëse po hidhni një pajisje të vjetër që ka një kyç apo kapëse mbi kapak, duhet të siguroheni që ky mekanizëm të jetë bërë i papërdorshëm, për të shmangur rrezikun e bllokimit të fëmijëve brenda pajisjes.

Kjo pajisje duhet instaluar në ambient të brendshëm të thatë dhe të ajrosur mirë, ku temperatura e ambientit përputhet me kategorinë e klimës që tregohet në tabelën e vlerave të pajisjes:

Kategoria klimatike	Temperatura e ambientit
SN	+10°C deri +32°C
N	+16°C deri +32°C
ST	+16°C deri +38°C
T	+16°C deri +43°C



Kur funksionon jashtë atij diapazoni, te disa lloje modelesh mund të ndodhin disa probleme funksionale. Funksionimi i saktë mund të garantohet vetëm brenda diapazonit të specifikuar të temperaturës. Nëse keni dyshime rreth vendit të instalimit të pajisjes, kontaktoni me shitësin, shërbimin për klientin ose qendrën më të afërt të shërbimit



Pas instalimit, spina duhet të jetë afër pajisjes.

9.2 Lidhja elektrike

- Përpara se ta futni pajisjen në prizë, sigurohuni që tensioni dhe frekuenca që tregohet në tabelën e vlerave përputhet me të dhënat e rrymës së shtëpisë tuaj.
- Pajisja duhet tokëzuar. Spina e kabllos së ushqimit është e pajisur me një kontakt, pikërisht për këtë qëllim. Nëse spina e ushqimit të shtëpisë nuk është e tokëzuar, lidhni pajisjen në një prizë të veçantë tokëzuar në përputhje me rregullat në fuqi, duke u këshilluar me një elektrikist.
- Prodhuesi refuzon të marrë përsipër gjithë përgjegjësinë nëse nuk ndiqen masat paraprake të mësipërme.
- Kjo pajisje është në përputhje me direktivat E.E.C.

9.3 Kërkesat për ventilimin

Qarkullimi i ajrit mbrapa pajisjes duhet të jetë i mjaftueshëm.

- Vendoseni ngrirësin në pozicion horizontal në një sipërfaqe të fortë. Pajisja duhet të mbështetet mbi të katër këmbët e saj.
- Sigurohuni që boshllëku midis pajisjes dhe murit të pasmë të jetë 5 cm.
- Sigurohuni që boshllëku midis pajisjes dhe mureve anësore të jetë 5 cm.

10. ZHURMAT

Gjatë funksionimit normal dëgjojen disa zhurma (nga kompresori, qarkullimi i lëndës ftohëse).

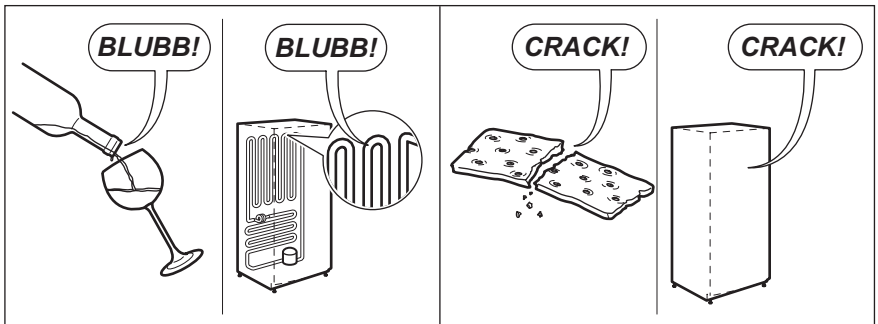
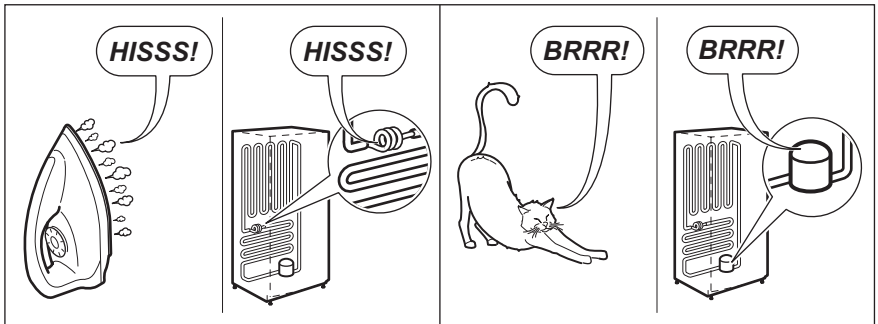
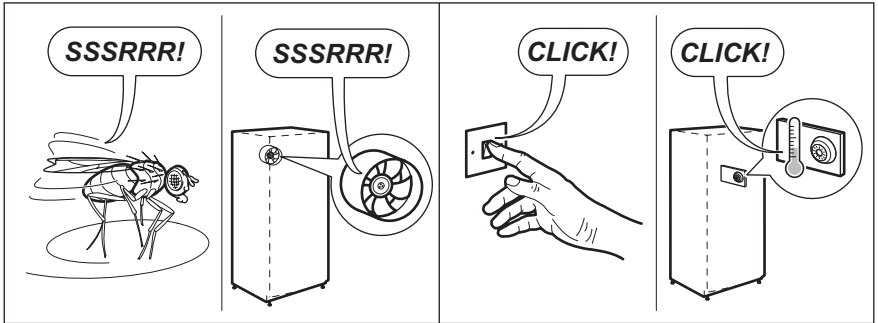
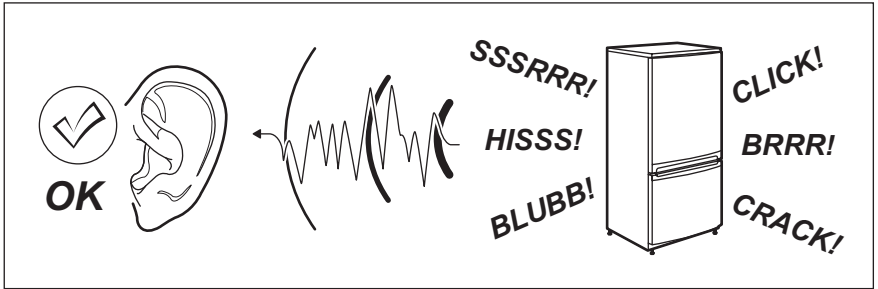

11. TË DHËNA TEKNIKE

11.1 Të dhënat teknike

Lartësia	mm	837
Gjerësia	mm	562
Thellësia	mm	526
Koha e rritjes	Orë	30
Tensioni	Volt	220-240
Frekuenca	Hz	50

Të dhënat teknike ndodhen në pllakën e specifikimeve që gjendet në anën e jashtme të pajisjes dhe në etiketën e energjisë.

12. ÇËSHTJE QË LIDHEN ME AMBIENTIN

Ricikloni materialet me simbolin . Vendoseni ambalazhin te kontejnerët e riciklimit nëse ka. Ndhmoni në mbrojtjen e mjedisit dhe shëndetit të njerëzve dhe në riciklimin e mbetjeve të pajisjeve elektrike dhe elektronike.

Mos i hidhni pajisjet e shënuara me simbolin  me mbeturinat shtëpiake. Kthejeni produktin në pikën lokale të riciklimit ose kontaktoni me zyrën komunale.

SADRŽAJ

1. SIGURNOSNE INFORMACIJE.....	15
2. SIGURNOSNE UPUTE.....	16
3. RAD UREĐAJA.....	18
4. PRIJE PRVE UPORABE.....	18
5. SVAKODNEVNA UPORABA.....	18
6. SAVJETI.....	19
7. ČIŠĆENJE I ODRŽAVANJE.....	20
8. RJEŠAVANJE PROBLEMA.....	21
9. POSTAVLJANJE.....	23
10. BUKA.....	24
11. TEHNIČKI PODACI.....	25
12. BRIGA ZA OKOLIŠ.....	25

MISLIMO NA VAS

Zahvaljujemo vam što ste odabrali ovaj Electrolux proizvod. Izabrali ste proizvod koji sa sobom donosi desetljeća profesionalnog iskustva i inovacija. Domišljat i elegantan, projektiran je misleći na vas. Stoga, uvijek kada ga koristite, možete biti sigurni znajući da ćete svaki put dobiti izvrsne rezultate.

Posjetite našu internetsku stranicu za:



dobivanje savjeta o korištenju, brošure, rješavanje problema, servisne informacije:

www.electrolux.com



Registrirajte svoj proizvod za bolju uslugu:

www.electrolux.com/productregistration



Kupujte dodatnu opremu, potrošni materijal i originalne rezervne dijelove za svoj uređaj:

www.electrolux.com/shop

SLUŽBA ZA KUPCE I SERVIS

Preporučujemo uporabu originalnih rezervnih dijelova.

Prilikom kontaktiranja ovlaštenog servisnog centra neka vam pri ruci budu sljedeći podaci: Model, PNC, serijski broj.

Informacije možete pronaći na natpisnoj pločici.

 Upozorenje / oprez - sigurnosne informacije.

 Opće informacije i savjeti

 Informacije za zaštitu okoliša.

Zadržava se pravo na izmjene.

1. SIGURNOSNE INFORMACIJE

Prije postavljanja i korištenja uređaja, pažljivo pročitajte isporučene upute. Proizvođač nije odgovoran ako nepravilno postavljanje i uporaba uređaja uzrokuje ozljede i oštećenja. Upute uvijek čuvajte s uređajem za buduće potrebe.

1.1 Sigurnost djece i osjetljivih osoba

- Ovaj uređaj mogu koristiti djeca od 8 godina pa na više i osobe smanjenih tjelesnih, osjetilnih ili mentalnih mogućnosti ili osobe koje ne raspolažu iskustvom ili znanjem ako su pod nadzorom osobe odgovorne za njihovu sigurnost i rade po uputama koje se odnose na sigurno korištenje uređaja te razumiju uključene opasnosti.
- Ovaj uređaj mogu koristiti djeca između 3 i 8 godina i osobe s velikim i složenim invaliditetom, ako su pravilno upućene.
- Djeca mlađa od 3 godine trebaju se držati podalje ako nisu pod trajnim nadzorom.
- Ne dozvolite djeci da se igraju s proizvodom.
- Bez nadzora djeca ne smiju čistiti uređaj i provoditi održavanje koje izvršava korisnik.
- Ambalažu držite izvan dohvata djece i odlažite je na odgovarajući način.

1.2 Opća sigurnost

- Ovaj uređaj namijenjen je za upotrebu u kućanstvu i za slične namjene kao što su:
 - Farme, čajne kuhinje koje upotrebljavaju zaposleni u prodavaonicama, uredima i drugim radnim prostorima
 - Klijenti hotela, motela, bed & breakfast ustanova i drugih vrsta smještaja
- UPOZORENJE: Ventilacijski otvori na kućištu uređaja ili ugradbenom elementu ne smiju biti blokirani.
- UPOZORENJE: Ne koristite mehaničke uređaje ili druga sredstva za ubrzavanje postupka odmrzavanja osim onih koje preporučuje proizvođač.
- UPOZORENJE: Pazite da ne oštetite sustav hlađenja.

- **UPOZORENJE:** Ne koristite električne uređaje u odjeljcima za čuvanje namirnica ako nisu preporučeni od strane proizvođača.
- Za čišćenje uređaja ne koristite raspršivanje vode i pare.
- Uređaj očistite vlažnom mekom krpom. Koristite isključivo neutralni deterdžent. Nikada ne koristite abrazivna sredstva, jastučice za ribanje, otapala ili metalne predmete.
- U ovaj uređaj ne spremajte eksplozivna sredstva, poput limenki spreja sa zapaljivim punjenjem.
- Ako je kabel za napajanje oštećen, proizvođač ili ovlašteni serviser ili osoba sličnih kvalifikacija mora ga zamijeniti kako bi se izbjegla opasnost.
- Ako je uređaj opremljen ledomatom ili dozatorom vode, napunite ih isključivo pitkom vodom.
- Ako uređaj zahtijeva priključak vode, priključite ga isključivo na priključak pitke vode.
- Radni tlak vode na ulazu (minimalni i maksimalni) mora biti između 1 bar (0,1 MPa) i 10 bar (1 MPa)

2. SIGURNOSNE UPUTE

2.1 Postavljanje



UPOZORENJE!

Samo kvalificirana osoba smije postaviti ovaj uređaj.

- Odstranite svu ambalažu.
- Ne postavljajte i ne koristite oštećeni uređaj.
- Pridržavajte se uputa za postavljanje isporučenih s uređajem.
- Uvijek budite pažljivi kad pomičete uređaj jer je težak. Obavezno nosite zaštitne rukavice.
- Provjerite može li zrak kružiti oko uređaja.
- Pričekajte najmanje 4 sata prije priključivanja uređaja na električno napajanje. Na taj način se omogućuje povrat ulja u kompresor.
- Uređaj ne postavljajte u blizini radijatora, štednjaka, pećnica ili ploča za kuhanje.
- Stražnji dio uređaja mora biti postavljen uz zid.

- Uređaj ne postavljajte na direktno sunčevo svjetlo.
- Ne postavljajte ovaj uređaj na prevlažna i prehladna mjesta, poput gradilišta, garaža ili vinskih podruma.
- Prilikom pomicanja kućišta podignite prednji kraj kako biste izbjegli ogrebotine na podu.

2.2 Spajanje na električnu mrežu



UPOZORENJE!

Opasnost od požara i strujnog udara.



UPOZORENJE!

Kod postavljanja aparata provjerite da kabel napajanja nije presavijen ili prignječen.



UPOZORENJE!

Ne koristite adaptere s više utičnica i produžne kabele.

- Uređaj mora biti uzemljen.
- Sva spajanja na električnu mrežu treba izvršiti kvalificirani električar.

- Provjerite podudaraju li se električni podaci na natpisnoj pločici s električnim napajanjem. Ako to nije slučaj, kontaktirajte električara.
- Uvijek koristite pravilno ugrađenu utičnicu sa zaštitom od strujnog udara.
- Ne koristite višeputne utikače i produžne kabele.
- Pazite da ne oštetite električne komponente (npr. utikač, kabel napajanja, kompresor). Za zamjenu električnih komponenti kontaktirajte ovlašteni servis.
- Kabel napajanja mora biti ispod razine utikača.
- Utikač kabela napajanja utaknite u utičnicu tek po završetku postavljanja. Provjerite postoji li pristup utikaču nakon postavljanja.
- Ne povlačite kabel napajanja kako biste izvukli utikač iz utičnice. Uvijek uhvatite i povucite utikač.
- Ne stavljajte zapaljive predmete ili predmete namočene zapaljivim sredstvima u, pored ili na uređaj.
- Ne dodirujte kompresor ili kondenzator. Oni su vrući.
- Ne uklanjajte i ne dodirujte predmete iz odjeljka zamrzivača ako su vam ruke vlažne ili mokre.
- Nemojte ponovno zamrzavati odmrznute namirnice.
- Poštujte upute za spremanje na ambalaži smrznutih namirnica.

2.3 Koristite



UPOZORENJE!

Opasnost od ozljede, opekline, strujnog udara ili požara.



Uređaj sadrži zapaljivi plin izobutan (R600a), prirodni plin s velikom razinom ekološke kompatibilnosti. Pazite da ne uzrokuje oštećenje u rashladnom krugu koji sadrži izobutan.

- Ne mijenjajte specifikacije ovog uređaja.
- U uređaj ne stavljajte električne uređaje (npr. aparate za izradu sladoleda) osim ako je proizvođač naveo da je to moguće.
- Ako dođe do oštećenja u sustavu hlađenja, provjerite da nema vatre i izvora plamena u prostoriji. Dobro prozračujte prostoriju.
- Ne dozvolite da vrući predmeti dodiruju plastične dijelove uređaja.
- U odjeljak zamrzivača ne stavljajte gazirana pića. To će stvoriti pritisak na posudu s pićem.
- U uređaj ne spremajte zapaljivi plin i tekućinu.

2.4 Čišćenje i održavanje



UPOZORENJE!

Opasnost od ozljeda ili oštećenja uređaja.

- BPrije održavanja isključite uređaj i izvucite utikač iz strujne utičnice.
- Ovaj uređaj sadrži ugljikovodike u rashladnoj jedinici. Samo kvalificirana osoba smije održavati i ponovno puniti jedinicu.
- Redovito provjerite isпуст uređaja i po potrebi ga očistite. Ako je isпуст začepljen, na dnu uređaja će se skupljati odmrznuta voda.

2.5 Odlaganje



UPOZORENJE!

Opasnost od ozljede ili gušenja.

- Iskopčajte uređaj iz napajanja.
- Prerežite električni kabel i bacite ga.
- Skinite poklopac kako biste spriječili da se djeca i kućni ljubimci zatvore u uređaj.
- Sustav hlađenja i izolacijski materijali ovog uređaja nisu štetni za ozon.
- Izolacijska pjena sadrži zapaljive plinove. Za informacije o pravilnom odlaganju uređaja kontaktirajte komunalnu službu.
- Nemojte prouzročiti oštećenje dijelova jedinice hlađenja u blizini izmjenjivača topline.

3. RAD UREĐAJA

3.1 Uključivanje

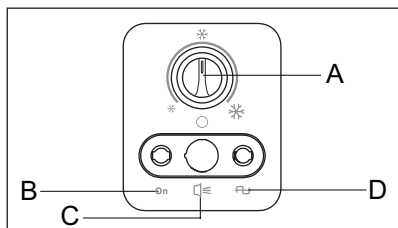

- A) REGULATOR TEMPERATURE
- B) RAD
- C) ALARM
- D) NAPAJANJE

1. Umetnite utikač u utičnicu.
 2. Okrenite regulator temperature u položaj Puno punjenje i ostavite uređaj uključen najmanje 24 sata kako bi omogućili dostizanje željene temperature prije postavljanja namirnica.
- Uključiti će se kontrolno svjetlo.
3. Podesite regulator temperature u skladu s količinom pohranjene hrane.

3.2 Isključivanje

Za isključivanje uređaja okrenite regulator temperature u položaj ISKLJUČENO.

3.3 Regulacija temperature

Temperaturu unutar uređaja kontrolira regulator temperature koji se nalazi na upravljačkoj ploči.

Za upravljanje uređajem nastavite kako slijedi:

- Da biste postigli manji stupanj hladnoće, okrenite regulator temperature na nižu postavku.
- Da biste postigli maksimalnu hladnoću okrenite regulator temperature prema višim postavkama.

4. PRIJE PRVE UPORABE



UPOZORENJE!

Pogledajte poglavlja sa sigurnosnim uputama.

4.1 Čišćenje unutrašnjosti

Prije prve uporabe uređaja, unutrašnjost i sav unutrašnji pribor operite toplom

vodom i neutralnim sapunom kako biste uklonili tipičan miris novog proizvoda, zatim dobro osušite.



OPREZ!

Ne koristite deterdžente ili abrazivna sredstva jer mogu oštetiti uređaj.

5. SVAKODNEVNA UPORABA



UPOZORENJE!

Pogledajte poglavlja sa sigurnosnim uputama.

5.1 Zamrzavanje svježih namirnica

Odjeljak zamrzivača je prikladan za dugotrajno zamrzavanje svježih namirnica i čuvanje zamrznutih i duboko zamrznutih namirnica.

Maksimalna količina hrane koju možete zamrznuti u 24 sata navedena je na nazivnoj pločici.¹

Postupak zamrzavanja traje 24 sata: tijekom tog razdoblja nemojte zamrzavati druge namirnice.

5.2 Spremanje zamrznute hrane

Prilikom prvog uključivanja ili nakon dužeg razdoblja nekorištenja, prije pohranjivanja proizvoda u odjeljak neka uređaj radi najmanje 24 sata s regulatorom temperature u položaju punog punjenja.



OPREZI!

U slučaju neželjenog odmrzavanja, na primjer uslijed prekida dovoda struje, ili ako je napajanje prekinuto dulje od vrijednosti prikazane u tablici tehničkih karakteristika pod «vrijeme odgovora», odmrznute namirnice trebate ubrzo konzumirati, ili odmah skuhati i zatim zamrznuti (nakon što se ohlade).

5.3 Otvaranje i zatvaranje poklopca



OPREZI!

Nikada jako ne povlačite ručicu.

Budući da je poklopac opremljen čvrstom zaptivnom brtvom, nije ga lako otvoriti odmah nakon zatvaranja (zbog vakuuma koji se stvara u unutrašnjosti). Pričekajte nekoliko minuta prije ponovnog otvaranja uređaja.

5.4 Košare za pohranu

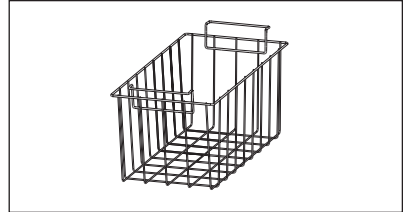

Na sljedećoj je slici prikazano koliko košara možete postaviti unutar zamrzivača. Košare će kliznuti jedna u drugu.

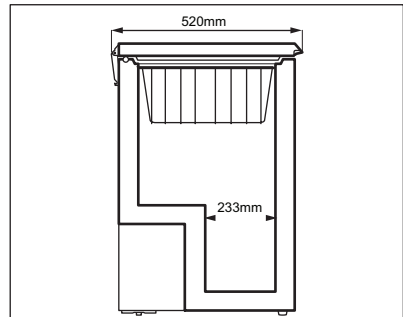

Dodatne košare možete kupiti u ovlaštenom servisnom centru.

6. SAVJETI



UPOZORENJE!

Pogledajte poglavlja sa sigurnosnim uputama.

6.1 Savjeti za zamrzavanje

Kako biste imali najveću korist od postupka zamrzavanja, slijedi nekoliko važnih savjeta:

- Najveća količina namirnica koju možete zamrznuti u roku od 24 sata prikazana je na natpisnoj pločici.
- Postupak zamrzavanja traje 24 sata. Nemojte dodavati namirnice za zamrzavanje tijekom tog razdoblja.
- Zamrzavajte samo svježe i dobro očišćene namirnice vrhunske kvalitete.
- Pripremite hranu tako da je podijelite u manje porcije kako biste omogućili brzo i potpuno zamrzavanje i kako biste omogućili naknadno otapanje samo željene količine.
- Zamotajte namirnice u aluminijsku ili plastičnu foliju kako biste bili sigurni da je pakovanje nepropusno.

¹ Pogledajte poglavlje “Tehnički podaci”

- Nemojte dozvoliti da svježa, nezamrznuta hrana dođe u dodir s već zamrznutom hranom, tako ćete spriječiti porast temperature potonje.
- Nemasne namirnice se bolje čuvaju od masnih namirnica; sol smanjuje rok čuvanja namirnica.
- Smrznute tekućine, ako ih konzumirate odmah nakon vađenja iz odjeljka zamrzivača, mogu uzrokovati smrztotine na koži.
- Preporučuje se da je datum zamrzavanja dobro vidljiv na svakom pakovanju, kako biste mogli voditi računa o vremenu čuvanja.

7. ČIŠĆENJE I ODRŽAVANJE



UPOZORENJE!

Pogledajte poglavlja za sigurnosnim uputama.

7.1 Redovito čišćenje



OPREZ!

Uređaj isključite iz električne mreže prije bilo kakvih radova na održavanju.



Za čišćenje unutrašnjosti uređaja ne koristite deterdžente, abrazivne proizvode, sredstva za čišćenje s jakim mirisom ili sredstva za poliranje voskom. Pazite da ne oštetite rashladni sustav. Nema potrebe za čišćenje područja kompresora.

1. Isključite uređaj.
2. Uređaj i dodatnu opremu redovito očistite toplom vodom i neutralnim sapunom. Pažljivo očistite brtvu poklopca.
3. U potpunosti osušite uređaj.
4. Utikač priključite u utičnicu električne mreže.
5. Uključite uređaj.

6.2 Savjeti za pohranjivanje zamrznutih namirnica

Za postizanje najboljih performansi uređaja pridržavajte se slijedećeg:

- Pazite da su komercijalno zamrznute namirnice u trgovini adekvatno pohranjene.
- Osigurajte se da je zamrznuta hrana dostavljena iz trgovine namirnica do zamrzivača u što kraćem roku.
- Nemojte često otvarati poklopac ili ga ostavljati otvorenim duže no što je potrebno.
- Nakon što ste ih odmrznuli, namirnice se brzo kvare i ne mogu se ponovo zamrznuti.
- Nemojte prekoračiti rok čuvanja koji je otisnuo proizvođač namirnica.

7.2 Odleđivanje zamrzivača



OPREZ!

Nikad ne koristite oštre metalne predmete za struganjeinja s isparivača, jer biste ga mogli oštetiti. Nemojte koristiti mehaničke uređaje ili druga sredstva za ubrzavanje postupka odmrzavanja osim onih koje preporučuje proizvođač. Rast temperature na pakiranjima zamrznutih namirnica tijekom odleđivanja može skratiti njihov siguran rok čuvanja.

Zamrzivač odmrznite kada slojinja dosegne debljinu od 10- 15 mm.

Količina leda na stjenkama uređaja povećat će se zbog visoke vlažnosti izvan uređaja i ako zamrznute namirnice nisu pravilno zapakirane.

Najbolje vrijeme za odleđivanje zamrzivača je kada u njemu nema ili ima samo malo namirnica.

1. Isključite uređaj.
2. Izvadite sve namirnice, umotajte ih u više slojeva novinskog papira i stavite ih na hladno mjesto.

3. Ostavite poklopac otvoren, izvadite čep iz otvora za odvod odmrznute vode i prikupite odmrznutu vodu na pliticu. Za brže uklanjanjeinja koristite strugalo.
4. Po završetku odleđivanja, temeljito osušite unutrašnjost. Zatvorite poklopac.
5. Uključite uređaj.
6. Regulator temperature postavite na postizanje najvišeg stupnja hladnoće i ostavite uređaj da radi dva do tri sata s tim postavkama.
7. Prethodno izvađene namirnice vratite u odjeljak.

7.3 Razdoblje nekorisćenja

Ako se uređaj dulje vrijeme neće upotrebljavati, poduzmite sljedeće mjere opreza:

1. Odvojite uređaj od napajanja električnom energijom.
2. Izvadite sve namirnice.
3. Odmrzните i očistite uređaj i sav pribor.
4. Ostavite poklopac otvoren kako biste spriječili stvaranje neugodnih mirisa.



Ako ćete uređaj ostaviti uključenim, zamolite nekog da ga svako toliko provjeri kako biste spriječili da se hrana u njemu pokvari u slučaju prekida napajanja.

8. RJEŠAVANJE PROBLEMA



UPOZORENJE!

Pogledajte poglavlja sa sigurnosnim uputama.

8.1 Rješavanje problema

Problem	Mogući uzrok	Rješenje
Uređaj ne radi.	Uređaj je isključen.	Uključite uređaj.
	Električni utikač nije ispravno utaknut u utičnicu mrežnog napajanja.	Ispravno utaknite utikač u utičnicu mrežnog napajanja.
	Nema napona u utičnici električne mreže.	Priključite drugi električni uređaj na utičnicu mrežnog napajanja. Obratite se ovlaštenom serviseru.
Uređaj je bučan.	Uređaj ne stoji pravilno.	Provjerite stoji li uređaj stabilno.
	Jastučasti odstojnici smješteni između stražnjeg dijela kućišta i cijevi mogu se olabaviti.	Ponovno ih vratite na mjesto.
Poklopac se ne zatvara potpuno.	Brtve na poklopcu prljave su ili ljepljive.	Očistite brtve na poklopcu.
	Stvara se previše leda.	Odstranite višak leda.
	Omoti hrane blokiraju poklopac.	Pravilno razmjestite omote: pogledajte naljepnicu na uređaju.

Problem	Mogući uzrok	Rješenje
Poklopac se teško otvara.	Brtve na poklopcu prljave su ili ljepljive.	Očistite brtve na poklopcu.
Kompresor neprekidno radi.	Temperatura nije ispravno postavljena.	Pogledajte odjeljak "Pogledajte odjeljak "Rad".
	Mnogo hrane stavljeno je istovremeno na zamrzavanje.	Pričekajte nekoliko sati pa ponovno provjerite temperaturu.
	Sobna temperatura je previsoka.	Pogledajte grafikon klimatske klase na nazivnoj pločici.
	Namirnice stavljene u uređaj bila su pretople.	Prije pohranjivanja ostavite da se namirnice ohlade do sobne temperature.
	Prečesto otvarate poklopac.	Nemojte ostavljati poklopac otvoren duže no što je potrebno.
	Poklopac nije dobro zatvoren.	Provjerite zatvara li se poklopac dobro i jesu li brtve neoštećene i čiste.
Stvara se previšeinja i leda.	Poklopac nije ispravno zatvoren ili je brtva deformirana/prljava.	Pogledajte poglavlje "Zatvaranje poklopca".
	Čep za ispuštanje vode nije pravilno namješten.	Pravilno namjestite čep za ispuštanje vode.
	Namirnice nisu ispravno umotane.	Bolje umotajte namirnice.
	Temperatura nije ispravno postavljena.	Pogledajte odjeljak "Rad".
	Niste dobro zatvorili poklopac ili se on ne zatvara čvrsto.	Provjerite zatvara li se poklopac dobro i jesu li brtve neoštećene i čiste.
Temperatura u uređaju je preniska/ previsoka.	Regulator temperature nije ispravno postavljen.	Postavite na višu/nižu temperaturu.
	Poklopac nije dobro zatvoren.	Pogledajte poglavlje "Zatvaranje poklopca".
	Temperatura hrane je previsoka.	Prije spremanja namirnica ostavite ih da se ohlade na sobnu temperaturu.
	Odjednom ste spremili puno namirnica.	Stavljajte manje namirnica istovremeno.
	Debljina leda veća je od 4-5 mm.	Odmrznite uređaj.
	Često otvarate poklopac.	Poklopac otvarajte samo kada je potrebno.
	Nema cirkulacije hladnog zraka u uređaju.	Provjerite kruži li hladan zrak unutar uređaja.

8.2 Servisna služba

Ako ni nakon gore navedenih provjera Vaš uređaj još uvijek ne radi ispravno, kontaktirajte najbliži servisni centar.

Kako biste dobili brzu uslugu, potrebno je navesti model i serijski broj uređaja koje možete pronaći na jamstvenom listu ili na nazivnoj pločici koja se nalazi na vanjskoj desnoj strani uređaja.

9. POSTAVLJANJE



UPOZORENJE!
Pogledajte poglavlja sa sigurnosnim uputama.



Utikač na uređaju mora biti dostupan nakon postavljanja.

9.1 Pozicioniranje



OPREZI!
Ako zbrinjavate stari uređaj koji ima bravu ili zasun na poklopcu, morate provjeriti je li onespособljen kako biste spriječili da mala djeca ostanu zarobljena u unutrašnjosti.

Postavite uređaj na suho mjesto s dobrom ventilacijom gdje sobna temperatura odgovara klimatskoj klasi označenoj na nazivnoj pločici uređaja:

Klimatska klasa	Temperatura okoline
SN	+10 °C do +32 °C
N	+16 °C do +32 °C
ST	+16 °C do +38 °C
T	+16 °C do +43 °C



Može doći do pojave određenih problema u radu na nekim tipovima modela kada rade izvan ovog raspona. Ispravan rad može se zajamčiti samo unutar navedenog raspona temperature. U slučaju nedoumice po pitanju mjesta postavljanja uređaja, obratite se prodavaču, našoj službi za korisnike ili najbližem ovlaštenom servisnom centru

9.2 Spajanje na električnu mrežu

- Prije spajanja, provjerite odgovaraju li napon i frekvencija na nazivnoj pločici električnom napajanju u vašem domu.
- Uređaj mora biti uzemljen. Utikač na električnom kabelu isporučen je s kontaktom za tu svrhu. Ako vaša kućna električna utičnica nije uzemljena, spojite uređaj na odvojeno uzemljenje u skladu s važećim propisima, konzultirajući ovlaštenog električara.
- Proizvođač odbija svaku odgovornost ukoliko gornje sigurnosne mjere opreza nisu poduzete.
- Ovaj je uređaj usklađen s direktivama EEZ.

9.3 Ventilacijski zahtjevi

Protok zraka iza uređaja mora biti dovoljan.

- Stavite zamrzivač u vodoravan položaj na čvrstu površinu. Kućište mora stajati na sve četiri nožice.
- Provjerite je li razmak između uređaja i stražnje stjenke 5 cm.
- Provjerite je li razmak između uređaja i stranica 5 cm.

10. BUKA

Tijekom normalnog rada čuju se razni zvukovi (kompresor, kruženje rashladnog sredstva).

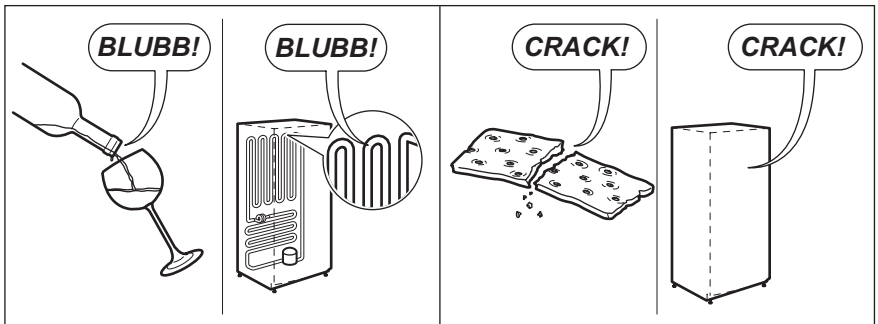
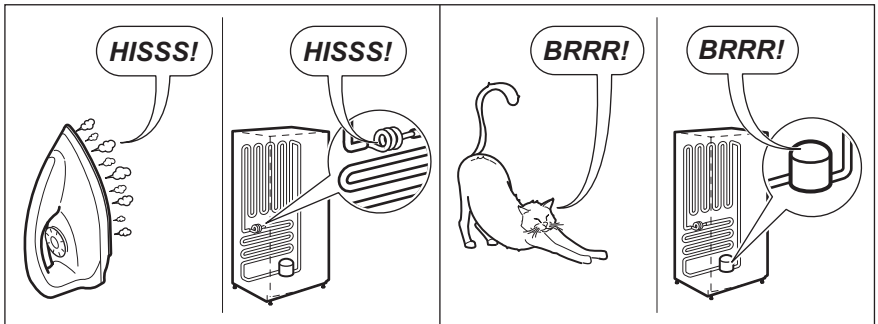
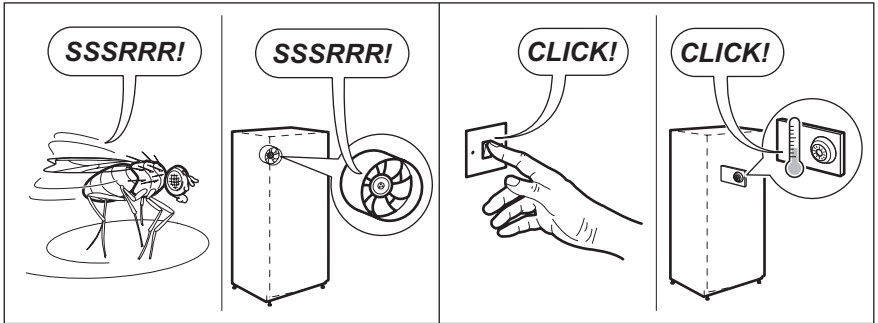
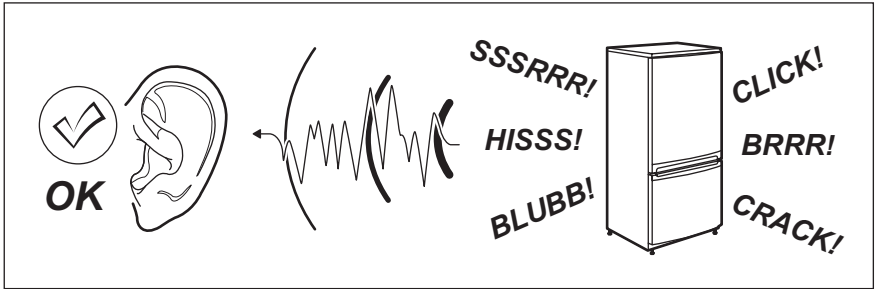

11. TEHNIČKI PODACI

11.1 Tehnički podaci

Visina	mm	837
Širina	mm	562
Dubina	mm	526
Vrijeme pokretanja	Sati	30
Napon	Volti	220-240
Frekvencija	Hz	50

Tehničke informacije nalaze se na natpisnoj pločici na vanjskoj desnoj strani uređaja i na energetskejoj oznaci.

12. BRIGA ZA OKOLIŠ

Reciklirani materijali sa simbolom . Ambalažu za recikliranje odložite u prikladne spremnike. Pomozite u zaštiti okoliša i ljudskog zdravlja, kao i u recikliranju otpada od električnih i elektroničkih uređaja.

Uređaje označene simbolom  ne odlažite zajedno s kućnim otpadom. Proizvod odnesite na lokalno reciklažno mjesto ili kontaktirajte nadležnu službu.

INDHOLD

1. OM SIKKERHED	27
2. SIKKERHEDSANVISNINGER	28
3. BETJENING	30
4. FØR IBRUGTAGNING	30
5. DAGLIG BRUG	30
6. NYTTIGE OPLYSNINGER OG RÅD.....	31
7. VEDLIGEHOLDELSE OG RENGØRING.....	32
8. FEJLFINDING	33
9. INSTALLATION.....	35
10. STØJ	36
11. TEKNISK INFORMATION.....	37
12. MILJØHENSYN.....	37

VI TÆNKER PÅ DIG

Tak for at have valgt dette produkt fra Electrolux. Du har valgt et produkt, som giver dig årtiers professionel erfaring og innovation på én gang. Genialt og elegant. Det er designet med dig i tankerne. Så uanset hvornår du bruger det, kan du være sikker på, at du får fantastiske resultater hver gang.

Besøg vores websted for at:



Få råd om brug, brochurer, adgang til fejlfindingsfunktion og serviceinformation:
www.electrolux.com



Få bedre service ved at registrere dit produkt:
www.electrolux.com/productregistration



Købe tilbehør, forbrugsvarer og originale reservedele til dit produkt:
www.electrolux.com/shop

KUNDEPLEJE OG SERVICE

Brug altid originale reservedele.

Sørg for at have følgende data tilgængelig, når du kontakter vores autoriserede servicecenter: model, PNC, serienummer.

Du finder oplysningerne på maskinens typeskilt.

 Advarsel/Forsigtig-sikkerhedsanvisninger

 Generelle oplysninger og gode råd

 Miljøoplysninger

Retten til ændringer uden varsel forbeholdes.

1. OM SIKKERHED

Læs brugervejledningen grundigt, før apparatet installeres og tages i brug. Producenten kan ikke drages til ansvar, hvis apparatet installeres forkert, og anvendelsen forårsager skade. Opbevar altid brugervejledningen sammen med apparatet til eventuel fremtidig brug.

1.1 Sikkerhed for børn og andre udsatte personer

- Apparatet kan bruges af børn fra 8 år og opefter samt af personer med nedsat fysisk, sensorisk eller psykisk funktionsevne, eller som mangler den nødvendige erfaring eller viden, hvis de er under opsyn eller er blevet instrueret i at bruge apparatet på en sikker måde samt forstår de medfølgende farer.
- Dette apparat kan bruges af børn mellem 3 og 8 år og personer med omfattende og komplekst handicap, hvis de er blevet instrueret korrekt.
- Børn på under 3 år skal holdes på afstand, med mindre de overvåges konstant.
- Lad ikke børn lege med apparatet.
- Børn må ikke udføre rengøring og vedligeholdelse på apparatet uden opsyn.
- Opbevar al emballage utilgængeligt for børn, og bortskaf det korrekt.

1.2 Generelt om sikkerhed

- Dette apparat er beregnet til husholdningsbrug eller lignende anvendelse, som f.eks.:
 - Gæstehuse, kantineområder i butikker, på kontorer og i andre arbejdsmiljøer
 - Af kunder på hoteller, moteller, overnatningssteder med Bed and Breakfast og andre miljøer af indkvarteringstypen
- ADVARSEL: Sørg for, at der er frit gennemtræk gennem udluftninger, både i apparatets kabinet og i et evt. indbygningselement.
- ADVARSEL: Brug ikke mekanisk udstyr eller andre midler til at fremskynde afrimningen, bortset fra de midler, der anbefales af producenten.
- ADVARSEL: Undgå at beskadige kølekredsløbet.
- ADVARSEL: Brug ikke el-apparater indvendigt i køleskabet, medmindre det anbefales af producenten.

- Undlad at bruge højtryksrensere eller damp til at rengøre apparatet.
- Rengør apparatet med en fugtig, blød klud. Brug kun et neutralt rengøringsmiddel. Brug ikke slibende midler, skuresvampe, opløsningsmidler eller metalgenstande.
- Der må ikke opbevares eksplosive stoffer, såsom spraydåser med brandfarlige drivmidler, i apparatet.
- Hvis netledningen er beskadiget, skal den af sikkerhedsgrunde udskiftes af producenten, dennes serviceværksted eller en tekniker med tilsvarende kvalifikationer.
- Hvis apparatet er udstyret med en ismaskine eller en vanddispenser, må denne udelukkende fyldes med drikkevand.
- Hvis apparatet kræver en vandtilslutning, må den udelukkende sluttes til drikkevandforsyningen.
- Trykket for indløbsvandet (min. og maks.) skal være mellem 1 bar (0,1 MPa) og 10 bar (1 MPa)

2. SIKKERHEDSANVISNINGER

2.1 Installation



ADVARSEL!

Apparatet må kun installeres af en sagkyndig.

- Fjern al emballage.
- Undlad at installere eller bruge et beskadiget apparat.
- Følg installationsvejledningen, der følger med apparatet.
- Vær altid forsigtig, når du flytter apparatet, da det er tungt. Brug altid sikkerhedshandsker.
- Sørg for, at luften kan cirkulere omkring apparatet.
- Vent mindst 4 timer, inden du slutter apparatet til strømforsyningen. Således kan olien løbe tilbage i kompressoren.
- Installer ikke apparatet tæt på radiatorer eller komfurer, ovne eller kogeplader.
- Apparatets bagside skal anbringes mod væggen.
- Installer ikke apparatet i direkte sollys.
- Apparatet må ikke installeres i områder med for høj fugtighed eller kulde. Det

kan f.eks. være tilbygninger, garager eller vinkældre.

- Når du flytter apparatet, skal du løfte op i forkanten, så gulvet ikke bliver ridset.

2.2 Tilslutning, el



ADVARSEL!

Risiko for brand og elektrisk stød.



ADVARSEL!

Ved placering af apparatet skal du sørge for, at forsyningsledningen ikke sætter sig fast eller bliver beskadiget.



ADVARSEL!

Brug ikke multistik-adaptere og forlængerledninger.

- Apparatet skal tilsluttes jord.
- Alle elektriske tilslutninger skal udføres af en kvalificeret elektriker.
- Sørg for, at de elektriske data på typeskiltet svarer til strømforsyningen. Hvis det ikke er tilfældet, skal du kontakte en elektriker.
- Brug altid en korrekt monteret lovlig stikkontakt.

- Brug ikke multistik-adaptorer eller forlængerledninger.
- Sørg for, at du ikke beskadiger de elektriske komponenter (f.eks. netstik, netledning, kompressor). Kontakt servicecenteret eller en elektriker for at skifte de elektriske komponenter.
- Netledningen skal være under niveauet for netstikket.
- Sæt først netstikket i stikkontakten ved installationens afslutning. Sørg for, at der er adgang til elstikket efter installationen.
- Undgå at slukke for maskinen ved at trække i ledningen. Tag altid selve netstikket ud.

2.3 Brug



ADVARSEL!

Risiko for personskade, forbrændinger, elektrisk stød eller brand.



Apparatet indeholder brandbar gas, isobutan (R600a), en naturgas med en høj miljømæssig kompatibilitet. Vær omhyggelig med ikke at forårsage skade på kølekredsløbet.

- Apparatets specifikationer må ikke ændres.
- Anbring ikke el-apparater (f.eks. ismaskiner) i apparatet, medmindre det er angivet på apparatet som egnet af producenten.
- Hvis der opstår skader på kølekredsløbet, skal du sørge for, at der ikke er åben ild eller antændelseskilder i rummet. Luft ud i rummet.
- Lad ikke varme ting røre apparatets plastdele.
- Sæt ikke læskedrikke i frostrummet. Dette vil skabe tryk på drikkevarerne.
- Opbevar ikke brandfarlig gas og væsker i apparatet.
- Undlad at bruge brændbare produkter eller ting, der er fugtet med brændbare produkter, i apparatet eller i nærheden af eller på dette.
- Rør ikke ved kompressoren eller kondensatoren. De er varme.
- Rør ikke ved ting fra fryserafdelingen, hvis dine hænder er våde eller fugtige.

- Indfrys ikke madvarer, der har været optøet.
- Overhold opbevaringsanvisningerne på emballagen til frostvaren.

2.4 Vedligeholdelse og rengøring



ADVARSEL!

Risiko for personskade eller skader på apparatet.

- Sluk for apparatet, og tag stikket ud af kontakten inden vedligeholdelse.
- Apparatets kølesystem indeholder kulbrinter. Kun en faguddannet person må udføre vedligeholdelse og opladning af enheden.
- Undersøg jævnligt apparatets afløb, og rengør det, hvis det er nødvendigt. Hvis afløbet er blokeret, ophobes afrymningsvandet i bunden af apparatet.

2.5 Bortskaffelse



ADVARSEL!

Risiko for personskade eller kvælning.

- Tag stikket ud af kontakten.
- Klip elledningen af, og bortskaf den.
- Fjern låget, så børn og kæledyr ikke kan blive lukket inde i apparatet.
- Apparatets kølekredsløb og isoleringsmaterialer er ozonvenlige.
- Isoleringsskummet indeholder brændbar gas. Kontakt din genbrugsplads ang. oplysninger om, hvordan apparatet bortskaffes korrekt.
- Undgå at beskadige delene til køleenheden, der befinder sig i nærheden af varmeveksleren.

3. BETJENING

3.1 Sådan tændes apparatet

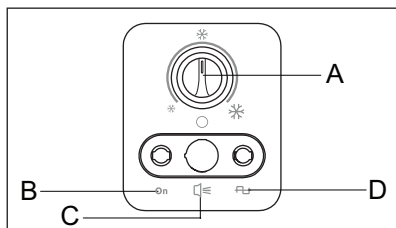

- A) TEMPERATURVÆLGER
- B) DRIFT
- C) ALARM
- D) STRØM

1. Sæt stikket i stikkontakten.
 2. Drej temperaturvælgeren til positionen for hel fyldning, og lad apparatet være tændt i 24 timer, så den korrekte temperatur nås, inden der lægges mad deri.
- Kontrollampen blinker.
3. Juster temperaturvælgeren i henhold til mængden af opbevaret mad.

3.2 Sådan slukkes apparatet

Sluk for apparatet ved at dreje temperaturvælgeren til stillingen FRA.

3.3 Indstilling af temperatur

Temperaturen i apparatet reguleres med temperaturvælgeren på betjeningspanelet.

Apparatet betjenes på følgende måde:

- Drej temperaturvælgeren mod lavere indstillinger for at vælge minimum køling.
- Drej temperaturvælgeren mod højere indstillinger for at vælge maksimal køling.

4. FØR IBRUGTAGNING



ADVARSEL!

Se kapitler om sikkerhed.

4.1 Indvendig rengøring

Inden apparatet tages i brug, vaskes det indvendigt (inkl. alt tilbehør) med lunkent vand tilsat neutral sæbe for at fjerne den

typiske lugt af nyt apparat. Tør grundigt efter.



FORSIGTIG!

Brug ikke sulfosæbe eller skuremiddel. Det vil skade overfladen.

5. DAGLIG BRUG



ADVARSEL!

Se kapitler om sikkerhed.

5.1 Nedfrysning af friske madvarer

Frostrummet er velegnet til indfrysning af friske madvarer og til opbevaring af frosne og dybfrosne madvarer i lang tid.

Den maksimale mængde madvarer, der kan indfrysnes på 24 timer, står på typepladen.¹

Indfrysningen varer 24 timer: I løbet af denne periode bør du ikke lægge nye madvarer til indfrysning.

5.2 Opbevaring af frosne madvarer

Når apparatet startes op for første gang eller tændes efter en længere periode uden drift, skal det være tændt i mindst 24 timer med temperaturvælgeren på positionen for hel fyldning, inden du lægger produkterne i rummet.



FORSIGTIG!

Hvis madvarerne optøs ved et uheld, f.eks. som følge af strømsvigt, og tidsrummet for strømafbrydelsen har været længere end den angivne tid for optøning, skal madvarerne enten spises eller tilberedes og derefter fryses ned igen (efter afkøling).

5.3 Åbning og lukning af låget



FORSIGTIG!

Træk aldrig meget kraftigt i grebet. Låget er forsynet med en tætsluttende

pakning, og derfor er det svært at åbne igen, hvis det lige er blevet lukket (fordi der dannes undertryk i fryseren). Vent nogle minutter med at åbne det igen.

5.4 Frysekurve

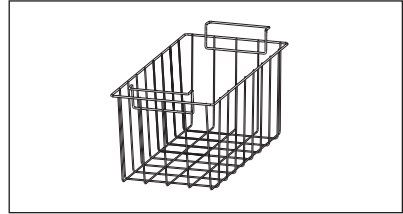

Følgende tegning viser, hvor mange kurve der kan sættes ned i fryseren. Kurvene sættes ned i hinanden.

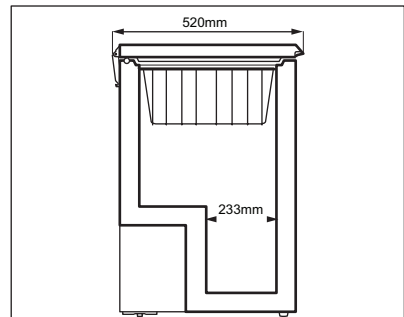

Ekstra kurve kan bestilles hos Electrolux Service A/S.

6. NYTTIGE OPLYSNINGER OG RÅD



ADVARSEL!

Se kapitler om sikkerhed.

6.1 Råd om frysning

For at du kan få mest ud af fryseprocessen, har vi nogle vigtige råd til dig:

- Den maksimale mængde madvarer, der kan indfrysnes på 24 timer (den såkaldte indfrysningseffektivitet), står på typeskiltet.
- Indfrysningen tager 24 timer. I dette tidsrum bør der ikke lægges flere madvarer ind.
- Nedfrys kun 1. classes madvarer, der er friske og grundigt rengjorte.
- Del maden op i små portioner, så den indfrysnes hurtigt og jævnt. Så kan du også hurtigt optø netop den mængde, du skal bruge.
- Pak maden ind i aluminiumsfolie eller plast, og sørg for, at indpakningen er lufttæt.

¹ Se under "Tekniske specifikationer".

- Lad ikke friske, ikke-nedfrosne madvarer røre ved frostvarer, så temperaturen stiger i dem.
- Magre madvarer holder sig bedre og længere end fedtholdige. Salt nedsætter madens holdbarhed.
- Hvis frosne væsker drikkes direkte fra frostrummet, kan de give forfrysninger.
- Det er en god idé at mærke alle pakker med indfrysningsdato, så du har styr på holdbarheden.

6.2 Råd om opbevaring af frostvarer

For at få den største fornøjelse af dette apparat skal du gøre følgende:

- Sørg for, at købte frostvarer har været korrekt opbevaret i forretningen.
- Sørg for at bringe frostvarer hjem hurtigst muligt og lægge dem i fryseren.
- Åbn låget så lidt som muligt, og lad det ikke stå åbent længere end højst nødvendigt.
- Optøede madvarer nedbrydes meget hurtigt og kan ikke nedfryses igen.
- Overskrid ikke udløbsdatoen på pakken.

7. VEDLIGEHOLDELSE OG RENGØRING



ADVARSEL!

Se kapitler om sikkerhed.

7.1 Regelmæssig rengøring



FORSIGTIG!

Kobl apparatet fra strømforsyningen, før der udføres vedligeholdelse.



Brug ikke opvaskemiddel, skurepulver/skuresvampe, stærkt parfumeret rengøringsmiddel eller voksprodukter til indvendig rengøring af apparatet. Undgå at beskadige kølesystemet. Det er ikke nødvendigt at rengøre kompressorområdet.

1. Sluk for apparatet.
2. Rengør jævnlige apparatet og tilbehør med varmt vand og neutral sæbe. Rengør lågets pakning omhyggeligt.
3. Tør apparatet grundigt af.
4. Sæt stikket i stikkontakten.
5. Tænd for køleskabet.

7.2 Afrimning af fryseren



FORSIGTIG!

Brug aldrig skarpe metalgenstande til at skrabe rim af fryseren. Det kan beskadige den. Brug ikke mekaniske redskaber eller andre kunstige hjælpemidler til at fremskynde optøningen, medmindre det er anbefalet af producenten. Hvis dybfrostvareernes temperatur er steget under afrimningen, kan det forkorte deres holdbarhed.

Fryseren skal afrimes, når laget af rim er 10-15 mm tykt.

Mængden af rim på apparatets vægge øges med et højt niveau af fugt i udemiljøet, og hvis de frosne fødevarer ikke pakkes korrekt ind.

Det er mest praktisk at afrime, når fryseren er tom eller kun indeholder få madvarer.

1. Sluk for apparatet.
2. Tag eventuelle madvarer ud, pak dem ind i flere lag avispapir, og læg dem et koldt sted.
3. Lad låget stå åbent, tag proppen ud af afløbet til afrimningsvand, og opsaml afrimningsvandet i en bakke. Brug en plastik skraber (ikke skarpe genstande) til at fjerne rimen hurtigt.

4. Når afrimningen er afsluttet, tørres grundigt af indvendig. Luk låget.
5. Tænd for køleskabet.
6. Sæt temperaturvælgeren på højeste trin, og lad apparatet stå på denne indstilling i to-tre timer.
7. Læg madvarerne på plads igen.

7.3 Pause i brug

Når apparatet ikke bruges i lange perioder, skal du tage følgende forholdsregler:

1. Tag stikket ud af stikkontakten.
2. Tag al maden ud.
3. Afrim og rengør apparatet og alt tilbehør.
4. Lad låget stå åbent for at forebygge ubehagelig lugt.



Hvis der skal være tændt for apparatet: Bed nogen se til det en gang imellem, så maden ikke bliver fordærvet, hvis der har været strømsvigt.

8. FEJLFINDING



ADVARSEL!

Se kapitler om sikkerhed.

8.1 Hvis noget går galt

Fejl	Mulig årsag	Løsning
Apparatet virker slet ikke.	Der er slukket for apparatet.	Tænd for køleskabet.
	Stikket er ikke sat rigtigt i kontakten.	Sæt stikket helt ind i kontakten.
	Der er ingen strøm i stikkontakten.	Prøv at tilslutte et andet elektrisk apparat til den pågældende stikkontakt. Kontakt en autoriseret elektriker.
Apparatet støjer.	Apparatet står ikke stabilt.	Kontroller, om apparatet står stabilt.
	Afstandsstykkerne mellem skabets bagvæg og rørene er gået løs.	Sæt dem på plads igen.
Låget lukker ikke helt.	Lågets pakninger er snavsede eller klæbrige.	Rengør lågets pakninger.
	Der er for meget rim.	Fjern rim, der blokerer låget.
	Madvarer blokerer låget.	Flyt rundt på madvarerne. Se mærkaten i apparatet.
Låget er svært at åbne.	Lågets pakninger er snavsede eller klæbrige.	Rengør lågets pakninger.

Fejl	Mulig årsag	Løsning
Kompressoren kører hele tiden.	Temperaturen er indstillet forkert.	Se kapitlet "Betjening".
	Der er lagt mange madvarer til indfrysning på én gang.	Vent nogle timer, og kontroller så temperaturen igen.
	Der er for høj stuetemperatur.	Se tabellen over klimaklasser, der er angivet på produktets typeskilt.
	Madvarerne var for varme, da de blev lagt i.	Lad madvarerne køle ned til stuetemperatur, før de lægges i.
	Låget er blevet åbnet for tit.	Lad ikke låget stå åbent længere end nødvendigt.
	Låget er ikke lukket rigtigt.	Kontroller, at låget slutter tæt, og at pakningen er intakt og ren.
Der er for meget rim.	Låget er ikke lukket rigtigt, eller pakningen er deformeret/beskidt.	Se "Lukning af låget".
	Proppen til afløbet er ikke sat rigtigt i.	Sæt proppen til afløbet rigtigt i.
	Madvarerne er ikke pakket godt nok ind.	Pak maden rigtigt ind.
	Temperaturen er indstillet forkert.	Se kapitlet "Betjening".
	Låget er ikke rigtigt lukket eller slutter ikke tæt.	Kontroller, at låget slutter tæt, og at pakningen er intakt og ren.
Temperaturen i apparatet er for lav/høj.	Temperaturen er ikke indstillet korrekt.	Vælg en højere/lavere temperatur.
	Låget er ikke lukket rigtigt.	Se "Lukning af låget".
	Madvarernes temperatur er for høj.	Lad madvarerne køle ned til stuetemperatur, før de lægges i.
	Der er lagt for store mængder mad i på samme tid.	Læg mindre mad i ad gangen.
	Rimens tykkelse er over 4-5 mm.	Afrim apparatet.
	Låget er blevet åbnet for tit.	Åbn kun låget, når det er nødvendigt.
	Der cirkulerer ikke kold luft i apparatet.	Kontroller, at der cirkulerer kold luft i apparatet.

8.2 Kundeservice

Hvis apparatet stadig ikke virker, som det skal, når du har undersøgt ovenstående: Kontakt nærmeste servicecenter.

For at få hurtig service er det vigtigt, at du opgiver apparatets model og serienummer. Det finder du på garantibeviset eller på typepladen, der sidder udvendigt på højre side af apparatet.

9. INSTALLATION



ADVARSEL!

Se kapitler om sikkerhed.

9.1 Opstilling



FORSIGTIG!

Hvis du kasserer et ældre apparat med fjederlås (lås med låsetunge) på låget: Sørg for at ødelægge den, så børn ikke kan komme til at smække sig inde.

Apparatet skal installeres et tørt sted med god udluftning, hvor rumtemperaturen passer til den anførte klimaklasse på apparatets typeskilt:

Klimaklasse	Omgivelsestemperatur
SN	+10 °C to +32 °C
N	+16 °C til +32 °C
ST	+16 °C til +38 °C
T	+16 °C til +43 °C



Der kan opstå visse funktionsproblemer for visse typer modeller, når de betjenes uden for dette interval. Der kan kun garanteres korrekt drift inden for det specifikke temperaturinterval. Hvis du er i tvivl om, hvor du kan installere apparatet, bedes du henvende dig til sælgeren, vores kundeservice eller til det nærmeste serviceværksted



Der skal være adgang til stikket efter installationen.

9.2 Tilslutning, el

- Inden tilslutning til lysnettet skal det kontrolleres, at spændingen og frekvensen på typeskiltet svarer til boligens strømforsyning.
- Apparatet skal tilsluttes jord. Stikket på netledningen har en kontakt til dette formål. Hvis der ikke er jord på stikkontakten, tilsluttes apparatet en særskilt jordforbindelse iht. Stærkstrømsreglementet. Spørg en autoriseret installatør til råds.
- Producenten fralægger sig ethvert ansvar, hvis de nævnte sikkerhedsregler ikke overholdes.
- Dette apparat opfylder gældende EU-direktiver.

9.3 Krav til lufttilførsel

Der skal være tilstrækkelig luftstrøm bag apparatet.

- Placer fryseren vandret på et fast underlag. Alle fire fødder skal hvile på gulvet.
- Sørg for, at apparatets bagside er mindst 5 cm fra væggen.
- Sørg for, at apparatets sider er mindst 5 cm fra vægge/skabe.

10. STØJ

Der kommer lyde under normal drift (kompressor, kølekredsløb).

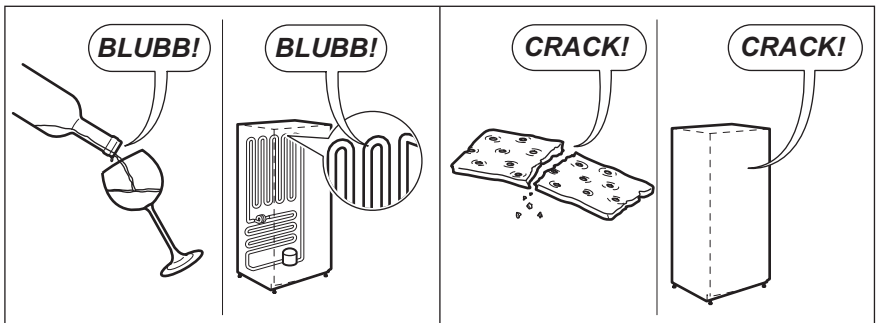
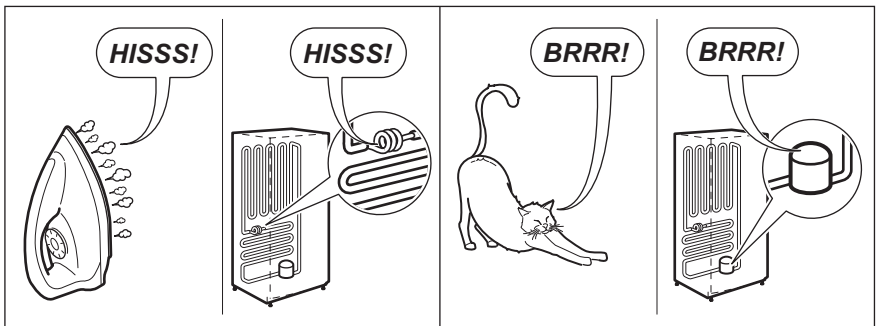
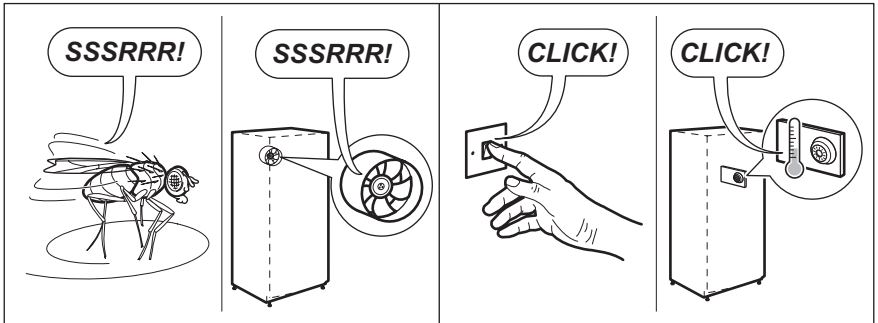
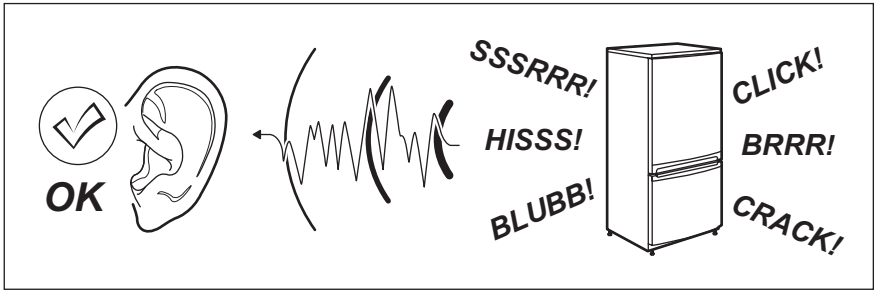

11. TEKNISK INFORMATION

11.1 Tekniske data

Højde	mm	837
Bredde	mm	562
Dybde	mm	526
Temperaturstigningstid	timer	30
Spænding	volt	220-240
Frekvens	Hz	50

De tekniske specifikationer fremgår af typeskiltet udvendigt på apparatets højre side samt af energimærket.

12. MILJØHENSYN

Genbrug materialer med symbolet . Anbring emballagematerialet i passende beholdere til genbrug. Hjælp med at beskytte miljøet og menneskelig sundhed samt at genbruge affald af elektriske og elektroniske apparater.

Bortskaf ikke apparater, der er mærket med symbolet , sammen med husholdningsaffaldet. Lever produktet til din lokale genbrugsplads, eller kontakt din kommune.

CONTENTS

1. SAFETY INFORMATION	39
2. SAFETY INSTRUCTIONS	40
3. OPERATING INSTRUCTION.....	42
4. BEFORE FIRST USE.....	42
5. DAILY USE.....	42
6. HINTS AND TIPS.....	43
7. CARE AND CLEANING	44
8. TROUBLESHOOTING	45
9. INSTALLATION.....	47
10. NOISES.....	48
11. TECHNICAL INFORMATION.....	49
12. ENVIRONMENTAL CONCERNS.....	49

WE'RE THINKING OF YOU

Thank you for choosing this Electrolux product. You have chosen a product that brings with it decades of professional experience and innovation. Ingenious and stylish, it has been designed with you in mind. So whenever you use it, you can be safe in the knowledge that you will get great results every time.

Visit our website to:



Get usage advice, brochures, trouble shooter, service information:
www.electrolux.com



Register your product for better service:
www.electrolux.com/productregistration



Buy Accessories, Consumables and Original spare parts for your appliance:
www.electrolux.com/shop

CUSTOMER CARE AND SERVICE

Always use original spare parts.

When contacting our Authorised Service Centre, ensure that you have the following data available: Model, PNC, Serial Number.

The information can be found on the rating plate.

 Warning / Caution-Safety information.

 General information and tips.

 Environmental information.

Subject to change without notice.

1. SAFETY INFORMATION

Before the installation and use of the appliance, carefully read the supplied instructions. The manufacturer is not responsible if an incorrect installation and use causes injuries and damages. Always keep the instructions with the appliance for future reference.

1.1 Children and vulnerable people safety

- This appliance can be used by children aged from 8 years and above and persons with reduced physical, sensory or mental capabilities or lack of experience and knowledge if they have been given supervision or instruction concerning the use of the appliance in a safe way and understand the hazards involved.
- This appliance may be used by children between 3 and 8 years of age and persons with very extensive and complex disabilities, if they have been properly instructed.
- Children of less than 3 years of age should be kept away unless continuously supervised.
- Do not let children play with the appliance.
- Children shall not carry out cleaning and user maintenance of the appliance without supervision.
- Keep all packaging away from children and dispose of it appropriately.

1.2 General Safety

- This appliance is intended to be used in household and similar applications such as:
 - Farm houses; staff kitchen areas in shops, offices and other working environments
 - By clients in hotels, motels, bed and breakfast and other residential type environments
- **WARNING:** Keep ventilation openings, in the appliance enclosure or in the built-in structure, clear of obstruction.
- **WARNING:** Do not use mechanical devices or other means to accelerate the defrosting process, other than those recommended by the manufacturer.
- **WARNING:** Do not damage the refrigerant circuit.

- **WARNING:** Do not use electrical appliances inside the food storage compartments of the appliance, unless they are of the type recommended by the manufacturer.
- Do not use water spray and steam to clean the appliance.
- Clean the appliance with a moist soft cloth. Only use neutral detergents. Do not use abrasive products, abrasive cleaning pads, solvents or metal objects.
- Do not store explosive substances such as aerosol cans with a flammable propellant in this appliance.
- If the supply cord is damaged, it must be replaced by the manufacturer, its service agent or similarly qualified persons in order to avoid a hazard.
- If the appliance is equipped with an Ice maker or a water dispenser, fill them with potable water only.
- If the appliance requires a water connection, connect it to potable water supply only.
- The inlet water pressure (minimum and maximum) must be between 1 bar (0,1 MPa) and 10 bar (1 MPa)

2. SAFETY INSTRUCTIONS

2.1 Installation



WARNING!

Only a qualified person must install this appliance.

- Remove all the packaging.
- Do not install or use a damaged appliance.
- Obey the installation instruction supplied with the appliance.
- Always be careful when you move the appliance because it is heavy. Always wear safety gloves.
- Make sure the air can circulate around the appliance.
- Wait at least 4 hours before connecting the appliance to the power supply. This is to allow the oil to flow back in the compressor.
- Do not install the appliance close to radiators or cookers, oven or hobs.
- The rear of the appliance must stand against the wall.
- Do not install the appliance where there is direct sunlight.

- Do not install this appliance in areas that are too humid or too colds, such as the construction appendices, garages or wine cellars.
- When you move the appliance, lift it by the front edge to avoid scratching the floor.

2.2 Electrical connection



WARNING!

Risk of fire and electrical shock.



WARNING!

When positioning the appliance, ensure the supply cord is not trapped or damaged.



WARNING!

Do not use multi-plug adapters and extension cables.

- The appliance must be earthed.
- All electrical connections should be made by a qualified electrician.
- Make sure that the electrical information on the rating plate agrees with the power supply. If not, contact an electrician.

- Always use a correctly installed shockproof socket.
- Do not use multi-plug adapters and extension cables.
- Make sure not to cause damage to the electrical components (e.g. mains plug, mains cable, compressor). Contact the Service or an electrician to change the electrical components.
- The mains cable must stay below the level of the mains plug.
- Connect the mains plug to the mains socket only at the end of the installation. Make sure that there is access to the mains plug after the installation.
- Do not pull the mains cable to disconnect the appliance. Always pull the mains plug.
- Do not touch the compressor or the condenser. They are hot.
- Do not remove or touch items from the freezer compartment if your hands are wet or damp.
- Do not freeze again food that has been thawed.
- Obey the storage instructions on the packaging of frozen food.

2.3 Use



WARNING!

Risk of injury, burns, electrical shock or fire.



The appliance contains flammable gas, isobutane (R600a), a natural gas with a high level of environmental compatibility. Be careful not to cause damage to the refrigerant circuit containing isobutane.

- Do not change the specification of this appliance.
- Do not put electrical appliances (e.g. ice cream makers) in the appliance unless they are stated applicable by the manufacturer.
- If damage occurs to the refrigerant circuit, make sure that there are no flames and sources of ignition in the room. Ventilate the room.
- Do not let hot items to touch the plastic parts of the appliance.
- Do not put soft drinks in the freezer compartment. This will create pressure on the drink container.
- Do not store flammable gas and liquid in the appliance.
- Do not put flammable products or items that are wet with flammable products in, near or on the appliance.

2.4 Care and cleaning



WARNING!

Risk of injury or damage to the appliance.

- Before maintenance, deactivate the appliance and disconnect the mains plug from the mains socket.
- This appliance contains hydrocarbons in the cooling unit. Only a qualified person must do the maintenance and the recharging of the unit.
- Regularly examine the drain of the appliance and if necessary, clean it. If the drain is blocked, defrosted water collects in the bottom of the appliance.

2.5 Disposal



WARNING!

Risk of injury or suffocation.

- Disconnect the appliance from the mains supply.
- Cut off the mains cable and discard it.
- Remove the lid to prevent children and pets to be closed inside of the appliance.
- The refrigerant circuit and the insulation materials of this appliance are ozone-friendly.
- The insulation foam contains flammable gas. Contact your municipal authority for information on how to discard the appliance correctly.
- Do not cause damage to the part of the cooling unit that is near the heat exchanger.

3. OPERATING INSTRUCTION

3.1 Switching on

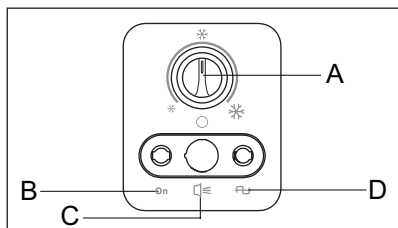

- A) TEMPERATURE REGULATOR
- B) RUNNING
- C) ALARM
- D) POWER

1. Insert the electrical plug into a wall socket.
2. Turn the Temperature Regulator to the Full Loaded position and let the appliance run for 24 hours to allow the correct temperature to be reached before placing food inside.

The pilot light will light up.

3. Adjust the Temperature Regulator according to the quantity of the stored foods.

3.2 Switching off

To turn off the appliance, turn the Temperature regulator to the OFF position.

4. BEFORE FIRST USE



WARNING!
Refer to Safety chapters.

4.1 Cleaning the interior

Before using the appliance for the first time, the interior and all internal accessories should be washed with

lukewarm water and some neutral soap to remove the typical smell of a brandnew product, then dried thoroughly.



CAUTION!
Do not use detergents or abrasive powders, as these will damage the finish.

5. DAILY USE



WARNING!
Refer to Safety chapters.

5.1 Freezing fresh food

The freezer compartment is suitable for freezing fresh food and storing frozen and deep-frozen food for a long time.

The maximum amount of food that can be frozen in 24 hours is specified on the rating plate.¹

The freezing process lasts 24 hours: during this period do not add other food to be frozen.

5.2 Storage of frozen food

When first starting-up or after a period out of use, before putting the products in the compartment let the appliance run at least 24 hours Temperature Regulator to the Full Loaded position.



CAUTION!

In the event of accidental defrosting, for example due to a power failure, if the power has been off for longer than the value shown in the technical characteristics chart under "rising time", the defrosted food must be consumed quickly or cooked immediately and then refrozen (after cooling).

5.3 Opening and closing the lid



CAUTION!

Never pull the handle with immense force.

As the lid is equipped with a tightly closing seal, it is not easy to reopen it

shortly after closing (due to the vacuum formed inside). Wait for few minutes before reopening the appliance.

5.4 Storage baskets

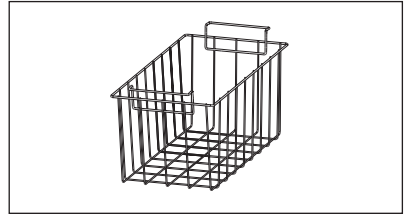

The following picture shows how many baskets can be placed inside the freezer. The baskets will slide into each other.

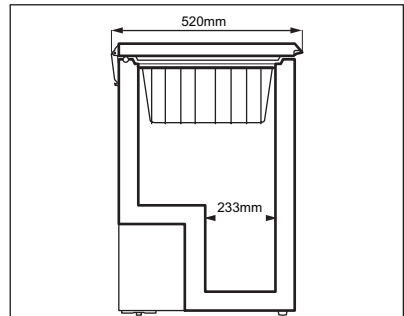

You can purchase additional baskets from your local Service Centre.

6. HINTS AND TIPS



WARNING!

Refer to Safety chapters.

6.1 Hints for freezing

To help you make the most of the freezing process, here are some important hints:

- The maximum quantity of food which can be frozen in 24 hours is shown on the rating plate.
- The freezing process takes 24 hours. No further food to be frozen should be added during this period.
- Only freeze top quality, fresh and thoroughly cleaned, foodstuffs.
- Prepare food in small portions to enable it to be rapidly and completely frozen and to make it possible subsequently to thaw only the quantity required.
- Wrap up the food in aluminium foil or plastic and make sure that the packages are airtight.

¹ Refer to "Technical data"

- Do not allow fresh, unfrozen food to touch food which is already frozen, thus avoiding a rise in temperature of the latter.
- Lean foods store better and longer than fatty ones; salt reduces the storage life of food.
- Frozen liquids, if consumed immediately after removal from the freezer compartment, can possibly cause the skin to be freeze burnt.
- It is advisable to show the freezing in date on each individual pack to enable you to keep tab of the storage time.

7. CARE AND CLEANING



WARNING!
Refer to Safety chapters.

7.1 Periodic cleaning



CAUTION!
Unplug the appliance before carrying out any maintenance operation.



Do not use detergents, abrasive products, highly perfumed cleaning products or wax polishes to clean the inner side of the appliance. Prevent damage to the cooling system. There is no need to clean the compressor area.

1. Switch off the appliance.
2. Regularly clean the appliance and the accessories with lukewarm water and neutral soap.
Clean the lid seal carefully.
3. Fully dry the appliance.
4. Connect the mains plug to the mains socket.
5. Switch on the appliance.

6.2 Hints for storage of frozen food

To obtain the best performance from this appliance, you should:

- Make sure that the commercially frozen foodstuffs were adequately stored by the retailer.
- Be sure that frozen foodstuffs are transferred from the foodstore to the freezer in the shortest possible time.
- Do not open the lid frequently or leave it open longer than absolutely necessary.
- Once defrosted, food deteriorates rapidly and cannot be refrozen.
- Do not exceed the storage period indicated by the food manufacturer.

7.2 Defrosting the freezer



CAUTION!
Never use sharp metal tools to scrape off frost from the evaporator as you could damage it. Do not use a mechanical device or any artificial means to speed up the thawing process other than those recommended by the manufacturer. A temperature rise of the frozen food packs, during defrosting, may shorten their safe storage life.

Defrost the freezer when the frost layer reaches a thickness of about 10-15 mm.

The amount of frost on the walls of the appliance will be increased by high levels of outer humidity and if the frozen food is not wrapped properly.

The best time to defrost the freezer when it contains no or only a little food.

1. Switch off the appliance.
2. Remove any stored food, wrap it in several layers of newspaper and put it in a cool place.

3. Leave the lid open, remove the plug from the defrost water drain and collect all defrost water on a tray. Use a scraper to remove ice quickly.
4. When defrosting is completed, dry the interior thoroughly. Close the lid.
5. Switch on the appliance.
6. Set the temperature regulator to obtain the maximum coldness and run the appliance for two or three hours using this setting.
7. Reload the previously removed food into the compartment.

7.3 Periods of non-operation

When the appliance is not in use for long periods, take the following precautions:

1. Disconnect the appliance from electricity supply.
2. Remove all food.
3. Defrost and clean the appliance and all accessories.
4. Leave the lid open to prevent unpleasant smells.



If the cabinet will be kept on, ask somebody to check it once in a while to prevent the food inside from spoiling in case of a power failure.

8. TROUBLESHOOTING



WARNING!
Refer to Safety chapters.

8.1 What to do if...

Problem	Possible cause	Solution
The appliance does not operate.	The appliance is switched off.	Switch on the appliance.
	The mains plug is not connected to the mains socket correctly.	Connect the mains plug to the mains socket correctly.
	There is no voltage in the mains socket.	Connect a different electrical appliance to the mains socket. Contact a qualified electrician.
The appliance is noisy.	The appliance is not supported properly.	Check if the appliance stands stable.
	The cushion spacers located between the back of the cabinet and the pipes come loose.	Put them back in place again.
The lid does not close completely.	The lid gaskets are dirty or sticky.	Clean the lid gaskets.
	There is excessive frost.	Eliminate excess frost.
	Food packages are blocking the lid.	Arrange the packages in the right way, see the sticker on the appliance.

Problem	Possible cause	Solution
The lid is difficult to open.	The lid gaskets are dirty or sticky.	Clean the lid gaskets.
The compressor operates continually.	Temperature is set incorrectly.	Refer to "Operation" chapter.
	Many food products, to be frozen, were put in at the same time.	Wait some hours and then check the temperature again.
	The room temperature is too high.	Refer to climate class chart on the rating plate.
	Food products placed in the appliance were too warm.	Allow food products to cool to room temperature before storing.
	The lid has been opened too frequently.	Do not leave the lid open longer than necessary.
There is too much frost and ice.	The lid is not closed correctly or the gasket is deformed/dirty.	Check if the lid closes well and the gaskets are undamaged and clean.
	The water drainage plug is not correctly positioned.	Position the water drainage plug in the correct way.
	Food products are not wrapped properly.	Wrap the food products better.
	Temperature is set incorrectly.	Refer to "Operation" chapter.
	The lid is not shut properly or do not close tightly.	Check if the lid closes well and the gaskets are undamaged and clean.
The temperature in the appliance is too low/too high.	The temperature regulator is not set correctly.	Set a higher/lower temperature.
	The lid is not closed correctly.	Refer to "Closing the lid".
	The food products temperature is too high.	Let the food products temperature decrease to room temperature before storage.
	Many products are stored at the same time.	Store less products at the same time.
	The thickness of the frost is greater than 4-5 mm.	Defrost the appliance.
	The lid has been opened often.	Open the lid only if necessary.
	There is no cold air circulation in the appliance.	Make sure that there is cold air circulation in the appliance.

8.2 Customer Service

If your appliance is still not working properly after making the above checks, contact the nearest service centre.

To obtain fast service, it is essential that when you apply for it you specify the model and serial number of your appliance which can be found either on the guarantee certificate or on the rating plate located on the external right side of the appliance.

9. INSTALLATION



WARNING!
Refer to Safety chapters.



The appliance shall have the plug accessible after installation.

9.1 Positioning



CAUTION!
If you are discarding an old appliance that has a lock or catch on the lid, you must ensure that it is made unusable to prevent young children being trapped inside.

This appliance should be installed in a dry, well ventilated indoor where the ambient temperature corresponds to the climate class indicated on the rating plate of the appliance:

Climate class	Ambient temperature
SN	+10°C to +32°C
N	+16°C to +32°C
ST	+16°C to +38°C
T	+16°C to +43°C



Some functional problems might occur for some types of models when operating outside of that range. The correct operation can only be guaranteed within the specified temperature range. If you have any doubts regarding where to install the appliance, please turn to the vendor, to our customer service or to the nearest Service Centre

9.2 Electrical connection

- Before plugging in, ensure that the voltage and frequency shown on the rating plate correspond to your domestic power supply.
- The appliance must be earthed. The power supply cable plug is provided with a contact for this purpose. If the domestic power supply socket is not earthed, connect the appliance to a separate earth in compliance with current regulations, consulting a qualified electrician.
- The manufacturer declines all responsibility if the above safety precautions are not observed.
- This appliance complies with the E.E.C. Directives.

9.3 Ventilation requirements

The airflow behind the appliance must be sufficient.

- Put the freezer in horizontal position on a firm surface. The cabinet must be on all four feet.
- Make sure that the clearance between the appliance and rear wall is 5 cm.
- Make sure that the clearance between the appliance and the sides is 5 cm.

10. NOISES

There are some sounds during normal running (compressor, refrigerant circulation).

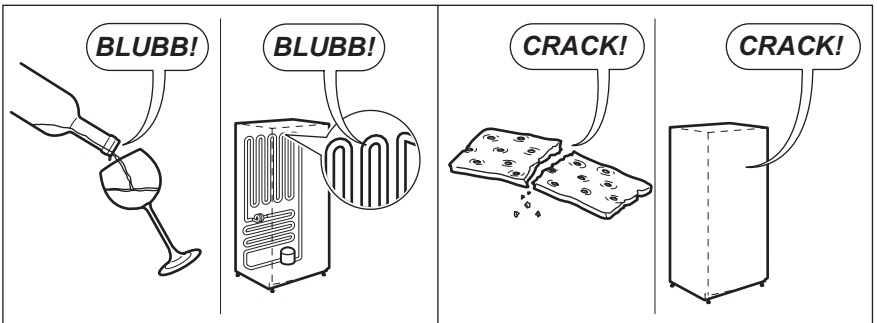
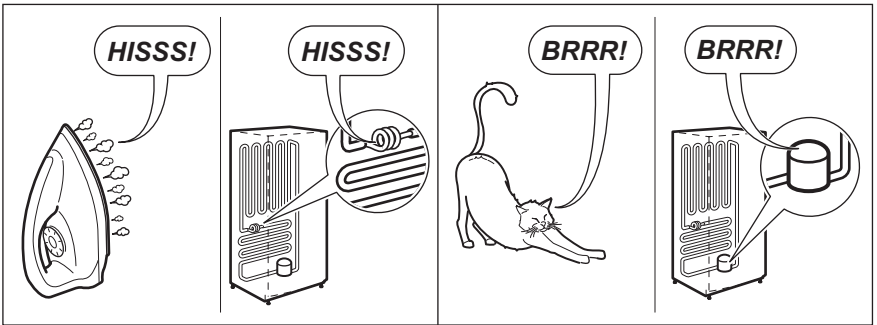
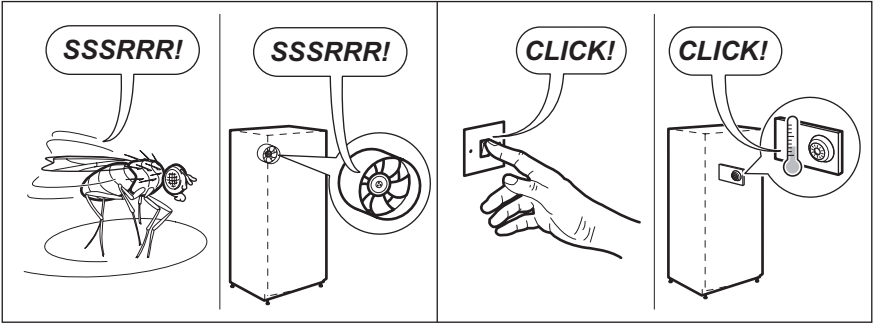
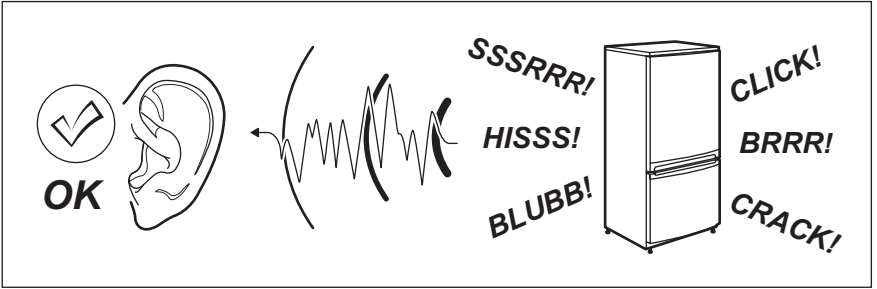

11. TECHNICAL INFORMATION

11.1 Technical data

Height	mm	837
Width	mm	562
Depth	mm	526
Rising Time	Hours	30
Voltage	Volts	220-240
Frequency	Hz	50

The technical information are situated in the rating plate, on the external or internal side of the appliance and in the energy label.

12. ENVIRONMENTAL CONCERNS

Recycle the materials with the symbol . Put the packaging in applicable containers to recycle it. Help protect the environment and human health and to recycle waste of electrical and electronic appliances.

Do not dispose appliances marked with the symbol  with the household waste. Return the product to your local recycling facility or contact your municipal office.

SISUKORD

1. OHUTUSTEAVE	51
2. OHUTUSJUHISED	52
3. KASUTAMINE	54
4. ENNE ESIMEST KASUTAMIST.....	54
5. IGAPÄEVANE KASUTAMINE.....	54
6. VIHJEID JA NÄPUNÄITEID	55
7. PUHASTUS JA HOOLDUS	56
8. VEAOTSING	57
9. PAIGALDAMINE	59
10. HELID	60
11. TEHNILISED ANDMED.....	61
12. JÄÄTMEKÄITLUS	61

MÕELDES TEILE

Täname teid selle Electroluxi toote valimise eest. Olete valinud toote, mille loomisel on rakendatud pikaajast asjatundlikku kogemust ja uuenduslikkust. Nutika ja stiilse disaini kõrval ei ole unustatud ka teid. Seadet kasutades võite olla alati kindel suurepärase tulemuses.

Külastage meie veebisaiti:



Kasutusnõuanded, brošüürid, veaotsing, teave teeninduse kohta:
www.electrolux.com



Registreerige oma toode, et saada paremat teenindust:
www.electrolux.com/productregistration



Saate osta lisaseadmeid, tarvikuid ja originaalvaruosi:
www.electrolux.com/shop

KLIENDITEENINDUS JA HOOLDUS

Kasutage ainult originaalvaruosi.

Meie volitatud hoolduskeskusesse pöördumisel peaksid teil olema varuks järgmised andmed: mudel, PNC, seerianumber.

Andmed leiate andmesildilt.

 Hoiatus / oluline ohutusinfo.

 Üldine teave ja näpunäited.

 Keskkonnateave.

Võib muutuda ilma ette teatamata.

1. ⚠️ OHUTUSTEAVE

Enne seadme paigaldamist ja kasutamist lugege kaasasolev juhend tähelepanelikult läbi. Tootja ei vastuta vale paigaldamise või ebaõige kasutuse tõttu tekkinud vigastuste ja kahjude eest. Hoidke juhend alles, et saaksite seda ka edaspidi kasutada.

1.1 Laste ja ohustatud isikute ohutus

- Üle 8-aastased lapsed ning füüsilise, sensoorse või vaimse erivajadusega või oskuste ja teadmisteta inimesed võivad seda seadet kasutada vaid järelvalve olemasolul ja juhul, kui neid on õpetatud seadet turvaliselt kasutama ning nad mõistavad seadme kasutamisega kaasnevaid ohte.
- Lapsed vanuses 3 kuni 8 aastat ning raske või keerulise puudega isikud võivad seda seadet kasutada ainult juhul, kui neid on põhjalikult juhendatud.
- Alla 3-aastased lapsed tohivad olla seadme läheduses ainult siis, kui täiskasvanu nende tegevust jälgib.
- Ärge lubage lastel seadmega mängida.
- Ilma järelvalveta ei tohi lapsed seadet puhastada ega hooldustoiminguid läbi viia.
- Hoidke pakkematerjal lastele kättesaamatus kohas ja kõrvaldage see nõuetekohaselt.

1.2 Üldine ohutus

- See seade on mõeldud kasutamiseks koduses majapidamises või muudes sarnastes kohtades, näiteks:
 - taludes, poodides, kontorites jms juurde kuuluvates personalile mõeldud köökides;
 - hotellides, motellides ja muudes majutuskohtades klientide käsutuses olevates ruumides.
- HOIATUS: Hoidke ventilatsiooniavad vabad nii eraldiseisva kui ka sisseehitatud seadme puhul.
- HOIATUS: Ärge kasutage sulatamise kiirendamiseks mehhaanilisi seadmeid või muid kunstlikke vahendeid peale tootja poolt soovitatute.
- HOIATUS: Vältige külmutusagensi süsteemi kahjustamist.
- HOIATUS: Ärge kasutage toiduainete säilitamise osas elektriseadmeid, v.a tootja poolt soovitatud seadmed.

- Ärge kasutage seadme puhastamiseks vee- või aurupihustit.
- Puhastage seadet pehme niiske lapiga. Kasutage ainult neutraalseid pesuaineid. Ärge kasutage abrasiivseid tooteid ega küürimissvamme, lahusteid ega metallesemeid.
- Ärge hoidke seadmes plahvatusohtlikke aineid, näiteks tuleohtlikku propellenti sisaldavad aerosoolipurgid.
- Kui toitejuhe on kahjustatud, laske see ohutuse tagamiseks välja vahetada tootjal, tootja volitatud hoolduskeskusel või kvalifitseeritud isikul.
- Kui seade on varustatud jäävalmistaja või veedosaatoriga, täitke neid ainult joogiveega.
- Kui seade vajab veeühendust, ühendage see ainult joogiveevarustusega.
- Sisselaske veesurve (minimaalne ja maksimaalne) peab olema vahemikus 1 baar (0,1 MPa) kuni 10 baari (1 MPa)

2. OHUTUSJUHISED

2.1 Paigaldamine



HOIATUS!

Seadet tohib paigaldada ainult kvalifitseeritud elektrik!

- Eemaldage kõik pakkematerjalid.
- Kahjustatud seadet ei tohi paigaldada ega kasutada.
- Järgige seadmega kaasas olevaid paigaldusjuhiseid.
- Olge seadme teise kohta viimisel ettevaatlik, sest see on raske. Kasutage alati kaitsekindaid.
- Jälgige, et õhk saaks seadme ümber vabalt liikuda.
- Enne seadme elektrivõrku ühendamist oodake vähemalt 4 tundi. See on vajalik selleks, et õli saaks kompressorisse tagasi valguda.
- Ärge paigutage seadet radiaatorite, pliitide ega ahjude lähedusse.
- Seadme tagakülg tuleb paigutada vastu seina.
- Ärge paigutage seadet otsese päikesevalgusega kohta.

- Ärge paigaldage seadet väga niiskesse ja külma ruumi, näiteks lisahoonesse, garaaži või veinikeldrisse.
- Seadme teisaldamisel tõstke seda esiservast, et vältida põranda kriimustamist.

2.2 Elektriühendus



HOIATUS!

Tulekahju- ja elektrilöögioht!



HOIATUS!

Seadme paigaldamisel veenduge, et toitejuhe kulgeks vabalt ega oleks vigastatud.



HOIATUS!

Ärge kasutage mitmikpistikuid ega pikenduskaableid.

- Seade peab olema maandatud.
- Kõik elektriühendused peab teostama kvalifitseeritud elektrik.
- Kontrollige, kas andmesildil toodud elektrilised parameetrid vastavad elektrivõrgu näitajatele. Vastasel juhul võtke ühendust elektrikuga.

- Kasutage alati nõuetekohaselt paigaldatud ohutut pistikupesat.
- Ärge kasutage mitmikpistikuid ega pikenduskaableid.
- Olge ettevaatlik, et te ei kahjustaks elektrilisi osi (nt toitepistikut, toitejuhet, kompressorit). Elektriliste osade vahetamiseks pöörduge hoolduskeskusesse või elektriku poole.
- Toitejuhe peab jääma toitepistikust allapoole.
- Ühendage toitepistik seinakontakti alles pärast paigalduse lõpuleviimist. Veenduge, et pärast paigaldamist säilib juurdepääs toitepistikule.
- Seadet välja lülitades ärge tõmmake toitejuhtmest. Haarake alati toitepistikust.

2.3 Kasutamine



HOIATUS!

Vigastuse, põletuse või elektrilöögi oht!



Seade sisaldab tuleohtlikku gaasi isobutaani (R600a), mis on looduslik, ilma olulise keskkonnamõjuta gaas. Olge ettevaatlik, et te isobutaani sisaldavat külmutusainesüsteemi ei vigastaks.

- Ärge muutke seadme tehnilisi omadusi.
- Ärge pange seadmesse muid elektriseadmeid (nt jäätisemasinat), kui see pole tootja poolt ette nähtud.
- Kui külmutusagensi süsteem on kahjustatud, siis veenduge, et ruumis ei ole lahtist tuld ega süttimisallikaid. Õhutage ruum korralikult.
- Jälgige, et kuumad esemed ei puutuks vastu seadme plastpindu.
- Ärge pange karastusjooke sügavkülmikusse. See tekitab joogipudelil rõhku.
- Ärge hoidke seadmes süttivaid gaase ega vedelikke.
- Ärge pange süttivaid või süttiva ainega määratud esemeid seadmesse, selle lähedale ega peale.
- Ärge puudutage kompressorit ega kondensaatorit. Need on kuumad.

- Ärge võtke märgade või niiskete kätega sügavkülmikust toiduaineid ega puudutage neid.
- Ärge külmutage juba ülesulatatud toiduaineid.
- Järgige külmutatud toiduainete pakenditel olevaid säilitusjuhiseid.

2.4 Puhastus ja hooldus



HOIATUS!

Vigastuste või seadme kahjustamise oht!

- Enne hooldust lülitage seade välja ja ühendage toitepistik pistikupesast lahti.
- Selle seadme jahutusüksus sisaldab süsivesinikke. Süsteemi tohib hooldada ja täita ainult kvalifitseeritud tehnik.
- Kontrollige regulaarselt seadme sulamisvee äravooluava; vajadusel puhastage. Kui äravooluava on ummistunud, koguneb sulamisvesi seadme põhjale.

2.5 Jäätmekäitlus



HOIATUS!

Lämbumis- või vigastusoht!

- Ühendage seade elektrivõrgust lahti.
- Lõigake toitejuhe seadme küljest lahti ja visake ära.
- Eemaldage kaas, et vältida laste ja loomade lõksujäämist seadmesse.
- Selle seadme külmutusagensi süsteem ja isolatsioonimaterjalid on osoonisõbralikud.
- Isolatsioonivaht sisaldab tuleohtlikku gaasi. Seadme õige kõrvaldamise kohta saate täpsemad juhiseid kohalikust omavalitsusest.
- Ärge kahjustage soojusvaheti läheduses paiknevat jahutusüksust.

3. KASUTAMINE

3.1 Sisselülitamine

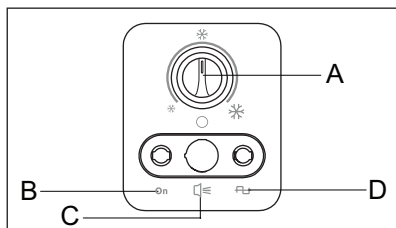

- A) TEMPERAATUURIREGULAATOR
- B) TÖÖTAB
- C) ALARM
- D) TOIDE

1. Ühendage toitepistik pistikupessa.
2. Enne toiduainete sissepanekut keerake temperatuuriregulaator asendisse „täis” ja jätke seade 24 tunniks ootele, et saavutada õige temperatuur.

Märgutuli süttib.

3. Reguleerige temperatuuriregulaatorit vastavalt säilitatava toidu hulgale.

3.2 Väljalülitamine

Seadme väljalülitamiseks keerake temperatuuriregulaator väljalülitatud asendisse.

3.3 Temperatuuri reguleerimine

Seadme sisetemperatuuri juhitakse juhtpaneelil asuva temperatuuriregulaatoriga.

Seadme tööle rakendamiseks toimige järgmiselt.

- Keerake temperatuuriregulaatorit madalama seadistuse suunas, et saavutada minimaalne külmutustase.
- Keerake temperatuuriregulaatorit kõrgema seadistuse suunas, et saavutada maksimaalne külmutustase.

4. ENNE ESIMEST KASUTAMIST



HOIATUS!

Vt ohutust käsitlevaid jaotisi.

4.1 Sisemuse puhastamine

Enne seadme esmakordset kasutamist peske leige vee ja neutraalse seebiga üle seadme sisemus ja kõik sisetarvikud,

et eemaldada uuele tootele omane lõhn, seejärel kuivatage täielikult.



ETTEVAATUST!

Ärge kasutage pesuaineid või abrasiivpulbreid, mis võivad seadme viimistluskihti kahjustada.

5. IGAPÄEVANE KASUTAMINE



HOIATUS!

Vt ohutust käsitlevaid jaotisi.

5.1 Värske toidu külmutamine

Sügavkülmikuosa sobib värske toidu külmutamiseks ning külmutatud ja sügavkülmutatud toidu pikaajaliseks säilitamiseks.

24 tunni jooksul külmutatava toidu maksimaalne kogus on näidatud andmeplaadil.¹

Külmutamine kestab 24 tundi. Ärge selle aja jooksul muid toiduaineid külmutamiseks lisage.

5.2 Külmutatud toidu säilitamine

Esmakordsel käivitamisel või pärast pikemaajalist kasutuspausi laske seadmel enne toiduainete sissepanemist vähemalt 24 tundi töötada, seades temperatuuriregulaatori asendisse „täis“.



ETTEVAATUST!

Sulutamisprotsessi tahtmatul käivitumisel, näiteks elektrikatkestuse tõttu, kui seade on olnud toiteta kauem, kui tehniliste andmete tabelis toodud „temperatuuri tõusu aeg“ seda lubaks, tuleb sulatatud toit kiiresti ära tarvitada või kohe küpsetada ja seejärel uuesti külmutada (pärast jahtumist).

5.3 Kaane avamine ja sulgemine



ETTEVAATUST!

Ärge tõmmake käepidet jõuga.

Kuna kaas on varustatud tihedalt sulguva tihendiga, on selle avamine kohe pärast

sulgemist raskendatud (sees tekkiva vaakumi tõttu). Enne seadme uuesti avamist oodake mõni minut.

5.4 Säilituskorvid



Järgmisel pildil on näidatud, mitu korvi mahub sügavkülmikusse.

Korvid libisevad üksteise sisse.

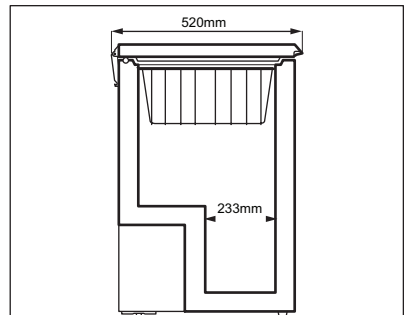

Lisakorve saate osta oma kohalikust teeninduskeskusest.

6. VIHJEID JA NÄPUNÄITEID



HOIATUS!

Vt ohutust käsitlevaid jaotisi.

6.1 Näpunäiteid sügavkülmutamiseks

Sügavkülmutamise kõige tõhusamaks kasutamiseks järgige paari olulist soovitusi.

- Maksimaalne toidu kogus, mida võib 24 tunni jooksul külmutada, on märgitud seadme andmesildile.
- Külmutamisprotsess kestab 24 tundi. Selle aja vältel ei tohi külmutatavaid toiduaineid lisada.
- Külmutage ainult kvaliteetset, värsket ja korralikult puhastatud toitu.
- Jagage toiduained väiksemateks portsjoniteks, et need kiiresti läbi külmuks ja saaksite hiljem ainult vajaliku koguse üles sulutada.
- Mähkige toit fooliumisse või kilesse ja veenduge, et pakendid on õhukindlad.

¹ Vt jaotist „Tehnilised andmed“

- Ärge pange värsket külmutamata toitu külmutatud toidu vastu, kuna vastasel korral külmutatud toidu temperatuur tõuseb.
- Lahjad toiduained säilivad paremini ja kauem kui rasvased toiduained; sool lühendab toidu säilitusaega.
- Külmunud vedelike tarbimine kohe pärast sügavkülmikust väljavõtmist võib põhjustada naha külmakahjustusi.
- Säilitusaja jälgimiseks on soovitatav igale säilitatavale toidule märkida külmutamiskuupäev.

7. PUHASTUS JA HOOLDUS



HOIATUS!

Vt ohutust käsitlevaid jaotisi.

7.1 Regulaarne puhastamine



ETTEVAATUST!

Eemaldage seade vooluvõrgust enne igasuguste hooldustööde tegemist.



Ärge kasutage seadme sisemuse puhastamiseks pesuvahendeid, söövitavaid tooteid, tugevalt lõhnastatud puhastusvahendeid või poleerimisvaha. Vältige jahutussüsteemi kahjustusi. Kompressorit ei ole vaja puhastada.

1. Lülitage seade välja.
2. Puhastage seadet ning selle tarvikuid regulaarselt leige vee ja neutraalse seebiga. Puhastage kaane tihend ettevaatlikult.
3. Kuivatage seade täielikult.
4. Lükake toitepistik pistikupessa.
5. Lülitage seade sisse.

6.2 Näpunäiteid külmutatud toidu säilitamiseks

Seadme parima tööjõudluse tagamiseks toimige järgmiselt.

- Veenduge, et külmutatud toiduaineid säilitati poes vastavalt suunistele.
- Pange külmutatud toit pärast ostmist esimesel võimalusel sügavkülmikusse.
- Ärge avage kaant sageli ega jätke seda lahti kauemaks, kui on hädavajalik.
- Ülessulanud toit rikneb üsna ruttu ja seda ei tohi enam uuesti külmutada.
- Ärge ületage toidu tootja poolt määratud säilitusaega.

7.2 Sügavkülmuti sulatamine



ETTEVAATUST!

Aurusti kahjustamise vältimiseks ärge kasutage sellelt härmatise eemaldamisel teravaid metallist tööriistu. Ärge kasutage sulatamise kiirendamiseks mehhaanilisi seadmeid või muid kunstlikke vahendeid peale tootja poolt soovitatute. Külmutatud toiduainete temperatuuri tõus sulatamise ajal võib lühendada nende säilimisaega.

Sulatage külmik, kui härmatisekihi paksus on jõudnud 10-15 millimeetrit.

Seadme seintele koguneva härmatise hulk suureneb, kui välisõhu niiskusesisaldus on suur või juhul, kui külmutatav toit ei ole korralikult pakitud.

Parim aeg külmiku sulatamiseks on siis, kui seal on vähe või üldse mitte toiduaineid.

1. Lülitage seade välja.
2. Võtke säilitatavad toiduained välja, pakkige mitme ajalehekihi sisse ja asetage jahedasse kohta.
3. Jätke kaas lahti, eemaldage sulatusvee äravoolu kork ja koguge kogu sulatusvesi kandikule. Kasutage kaabitsat, et jää kiiresti eemaldada.

4. Kui sulatamine on lõppenud, kuivatage seadme sisemust hoolikalt. Sulgege kaas.
 5. Lülitage seade sisse.
 6. Seadke temperatuuriregulaator maksimaalsele külmale ja laske seadmel selle seadistusega kaks või kolm tundi töötada.
 7. Pange eelnevalt väljavõetud toit sektiiooni tagasi.
1. Ühendage seade vooluvõrgust lahti.
 2. Eemaldage kõik toiduained.
 3. Sulatage ja puhastage seade ja kõik tarvikud.
 4. Jätke kaas lahti, et vältida ebameeldivate lõhnade teket.



Kui kapp jääb sisselülitatuks, siis paluge kellelgi seda aeg-ajalt kontrollida, et vältida säilitatava toidu riknemist elektrikatkestuse korral.

7.3 Seadme mittekasutamise perioodid

Kui seadet ei kasutata pikemat aega, rakendage järgmisi ettevaatusabinõusid.

8. VEAOTSING



HOIATUS!

Vt ohutust käsitlevaid jaotisi.

8.1 Mida teha, kui...

Probleem	Võimalik põhjus	Lahendus
Seade ei tööta.	Seade on välja lülitatud.	Lülitage seade sisse.
	Toitepistik ei ole korralikult pistikupessa ühendatud.	Ühendage toitepistik korralikult pistikupessa.
	Pistikupesas ei ole voolu.	Ühendage pistikupessa mõni muu elektriseade. Võtke ühendust kvalifitseeritud elektrikuga.
Seade teeb liiga valju müra.	Seade ei ole paigutatud tasapinnaliselt.	Kontrollige, kas seade seisab stabiilselt.
	Seadme tagakülje ja torude vahel asuvad vahetihendid on lahti tulnud.	Pange need tagasi oma kohale.
Kaas ei sulgu täielikult.	Kaane tihendid on määrdunud või kleepuvad.	Puhastage tihendid.
	Härmatist on liiga palju.	Eemaldage liigne härmatis.
	Toiduained blokeerivad kaant.	Paigutage toiduained õigesti; vt seadmel olevat kleebist.
Kaant on raske avada.	Kaane tihendid on määrdunud või kleepuvad	Puhastage tihendid.

Probleem	Võimalik põhjus	Lahendus
Kompressor töötab pidevalt.	Temperatuur on valesti seadistatud.	Vt jaotist „Kasutamine”.
	Seadmesse paigutati külmutamiseks korraga liiga suur kogus toiduaineid.	Oodake paar tundi, seejärel kontrollige uuesti temperatuuri.
	Toa temperatuur on liiga kõrge.	Vt andmesildil olevat kliimaklassi tabelit.
	Seadmesse paigutatud toit oli liiga soe.	Enne toidu hoiulepanekut laske sel toatemperatuurini jahtuda.
	Kaant on avatud liiga tihti.	Ärge hoidke kaant lahti kauem kui vaja.
	Kaas ei ole korralikult suletud.	Veenduge, et kaas sulguks korralikult ning tihendid oleksid kahjustamata ja puhtad.
Härmatist ja jääd on liiga palju.	Kaas ei ole korralikult suletud või tihend on deformeerunud/määrduanud.	Vt jaotist „Kaane sulgemine”.
	Vee väljalaske kork ei ole korralikult paigas.	Paigutage vee väljalaske kork õigesti.
	Toiduained ei ole korralikult pakendatud.	Pakendage toiduained paremini.
	Temperatuur on valesti seadistatud.	Vt jaotist „Kasutamine”.
	Kaas ei ole korralikult suletud või ei sulgu tihedalt.	Veenduge, et kaas sulguks korralikult ning tihendid oleksid kahjustamata ja puhtad.
Temperatuur seadmes on liiga madal/kõrge.	Temperatuuriregulaator ei ole õigesti seadistatud.	Valige kõrgem/madalam temperatuur.
	Kaas ei ole korralikult suletud.	Vt jaotist „Kaane sulgemine”.
	Toiduainete temperatuur on liiga kõrge.	Laske toiduainetel enne hoiulepanekut toatemperatuurini jahtuda.
	Samaaegselt on külmikusse pandud liiga palju toiduaineid.	Ärge pange külmikusse samaaegselt liiga palju toiduaineid.
	Härmatise paksus on üle 4-5 mm.	Sulatage seade.
	Kaant on avatud tihti.	Avage kaas ainult vajaduse korral.
	Seadmes ei ole külma õhu ringlust.	Veenduge, et seadmes on tagatud külma õhu ringlus.

8.2 Klienditeenindus

Kui seade ei hakka tööle ka pärast loetletud punktide kontrollimist, pöörduge lähimasse teeninduskeskusse.

Kiire teeninduse saamiseks on oluline, et abi küsimisel teaksite oma seadme mudelit ja seerianumbrit, mille leiате kas garantiisertifikaadilt või seadme paremal välisküljel asuvalt andmesildilt.

9. PAIGALDAMINE



HOIATUS!

Vt ohutust käsitlevaid jaotisi.



Seadme pistik peab olema pärast paigaldust ligipääsetav.

9.1 Koha valik



ETTEVAATUST!

Vana seadme kõrvaldamisel, mille kaanel on lukk või riiв, tuleb see muuta kasutamatuks, et vältida laste löksujäämist seadmesse.

Selle seadme peaks paigaldama kuiva, hästiventileeritud kohta, kus ümbritsev temperatuur jääb seadme andmesildil olevasse kliimaklassi vahemikku:

Kliimaklass	Өhutemperatuur
SN	+10...+32 °C
N	+16...+32 °C
ST	+16...+38 °C
T	+16...+43 °C



Kui temperatuur jääb sellest vahemikust väljapoole, võivad mõne mudeli töös tekkida probleemid. Öige töö on tagatud ainult ette nähtud temperatuurivahemikus. Kui te pole kindel, kuhu seade paigaldada, siis pöörduge müüja, klienditeeninduse või lähima teeninduskeskuse poole.

9.2 Elektriühendus

- Enne elektrivõrguga ühendamist veenduge, et andmesildil olevad elektriandmed vastavad teie kohalikule elektrivõrgule.
- Seade peab olema maandatud. Toitejuhtme pistikul on selle jaoks vastav kontakt. Kui pistikupesa ei ole maandatud, konsulteerige pädeva elektrikuga ja ühendage seade eraldi maandusjuhiga, mis vastab kehtivatele normidele.
- Seadme ohutusmeetmete eiramisel keeldub tootja mis tahes vastutusest.
- See seade vastab ELi direktiivide nõuetele.

9.3 Ventilatsiooninõuded

Seadme taga tuleb tagada piisav õhuringlus.

- Asetage sügavkülmik kindlale pinnale horisontaalasendisse. Kapp peab toetuma kõigile neljale jalale.
- Jälgige, et seadme ja tagaseina vahele jääb 5 cm vaba ruumi.
- Jälgige, et seadme ja küljeseinade vahele jääb 5 cm vaba ruumi.

10. HELID

Tavakasutusel võib seade tuua kuuldavale mõningaid helisid (kompressor, külmutusagensi süsteem).

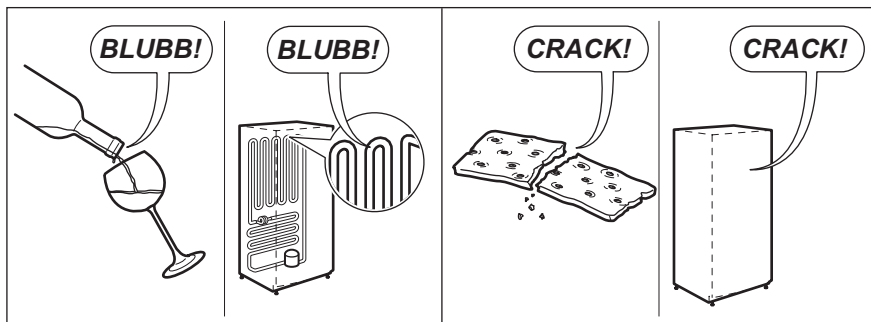
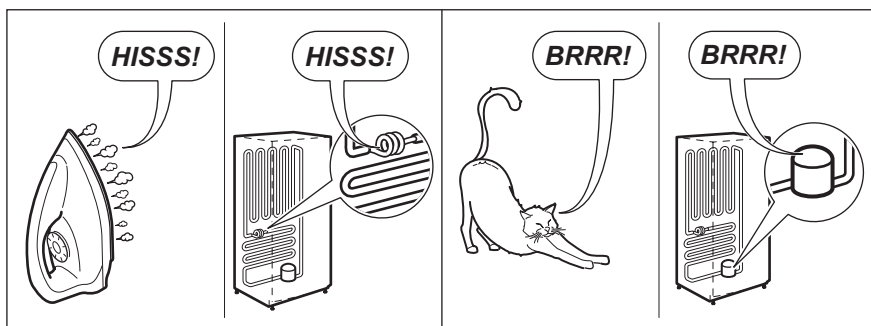
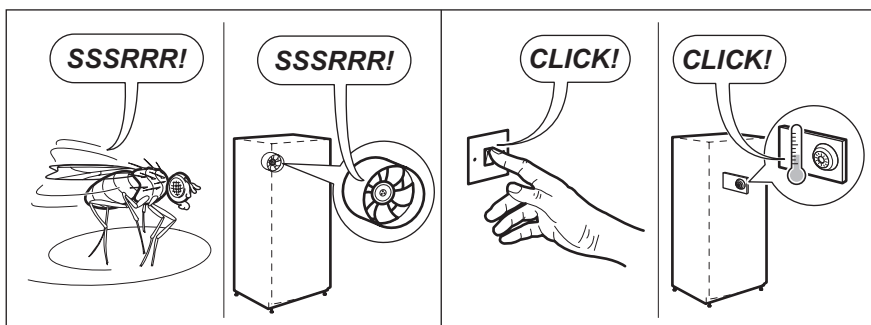
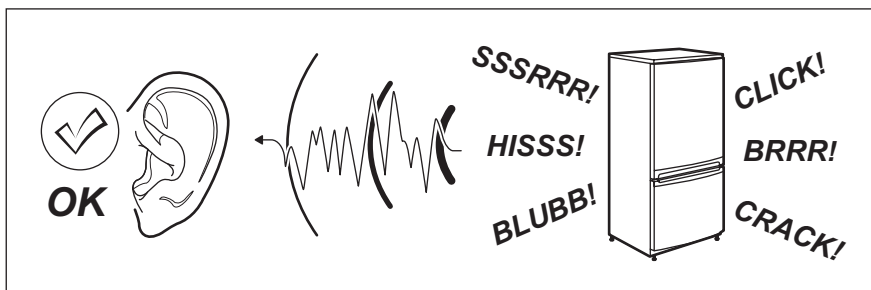

11. TEHNILISED ANDMED

11.1 Tehnilised andmed

Kõrgus	mm	837
Laius	mm	562
Sügavus	mm	526
Temperatuuri tõusu aeg	Tunnid	30
Pinge	volt	220-240
Sagedus	Hz	50

Tehnilised andmed on kirjas andmesildil, mis asub seadme sise- või välisküljel, ja energiasildil.

12. JÄÄTMEKÄITLUS

Sümboliga  tähistatud materjalid tuleb taaskasutada. Selleks viige pakendid vastavatesse konteineritesse. Aidake hoida keskkonda ja inimeste tervist ning suunake elektri- ja elektroonilised jäätmed ringlusse.

Ärge visake märgiga  tähistatud seadmeid majapidamisjäätmete hulka. Viige seade kohalikku jäätmejaama või pöörduge abi saamiseks kohalikku omavalitsusse.

SISÄLLYS

1. TIETOJA TURVALLISUUDESTA.....	63
2. TURVALLISUUSOHJEET.....	64
3. KÄYTTÖ.....	66
4. KÄYTTÖÖNOTTO.....	66
5. PÄIVITTÄINEN KÄYTTÖ.....	66
6. VIHJEITÄ JA NEUVOJA.....	67
7. HOITO JA PUHDISTUS.....	68
8. VIANMÄÄRITYS.....	69
9. ASENNUS.....	71
10. ÄÄNET.....	72
11. TEKNISET TIEDOT.....	73
12. YMPÄRISTÖNSUOJELU.....	73

WE ARE THINKING OF YOU

Kiitos, että valitsit tämän Electrolux-tuotteen. Olet valinnut tuotteen, joka perustuu vuosikymmenien aikana saatuun kokemukseen ja innovaatioon. Kekseliäs ja tyylikäs laite, joka on suunniteltu sinua ajatellen. Laitetta käyttäessäsi voit olla aina varma erinomaisista tuloksista.

Vieraile verkkosivullamme:



Käyttövinkit, esitteet, vianmääritys, huoltotiedot:
www.electrolux.com



Saat parempaa huoltoa, jos rekisteröit tuotteen:
www.electrolux.com/productregistration



Osta lisävarusteita, kulutusosia ja alkuperäisiä varaosia:
www.electrolux.com/shop

ASIAKASPALVELU JA HUOLTO

Käytä aina alkuperäisiä varaosia.

Pidä seuraavat tiedot saatavilla, kun otat yhteyttä valtuutettuun huoltopalveluun:
malli, tuotenumero (PNC) ja sarjanumero.

Kyseiset tiedot löytyvät laitteen arvokilvestä.

 Varoitukset/huomautukset ja turvallisuusohjeet.

 Yleisohjeet ja vinkit

 Ympäristönsuojeluohjeita.

Oikeus muutoksiin pidetään ilman erillistä ilmoitusta.

1. TIETOJA TURVALLISUUDESTA

Lue laitteen mukana toimitetut ohjeet ennen laitteen asennusta ja käyttöä. Valmistaja ei ota vastuuta henkilö- tai omaisuusvahingoista, jotka aiheutuvat laitteen virheellisestä asennuksesta tai käytöstä. Pidä ohjeet aina laitteen mukana tulevia käyttökertoja varten.

1.1 Lasten ja taitamattomien henkilöiden turvallisuus

- Vähintään 8 vuotta täyttäneet lapset ja sellaiset henkilöt, joiden fyysiset, sensoriset tai henkiset kyvyt eivät ole tähän riittäviä tai joilla ei ole laitteen tuntemusta tai kokemusta sen käytöstä, saavat käyttää tätä laitetta ainoastaan silloin, kun heidän turvallisuudestaan vastaava henkilö valvoo ja ohjaa heitä käyttämään laitetta turvallisesti ja ymmärtämään sen käyttöön liittyvät vaarat.
- 3-8-vuotiaat lapset ja erittäin vakavasti liikuntarajoitteiset henkilöt saavat käyttää tätä laitetta, jos heitä on ohjattu asianmukaisesti.
- Alle 3-vuotiaat lapset tulee pitää kaukana laitteesta, ellei heitä valvota jatkuvasti.
- Älä anna lasten leikkiä laitteella.
- Lapset eivät saa puhdistaa laitetta tai suorittaa laitteeseen käyttäjän huoltotoimenpiteitä.
- Kaikki pakkaukset on pidettävä poissa lasten ulottuvilta ja hävitettävä asianmukaisesti.

1.2 Yleiset turvallisuusohjeet

- Laite on tarkoitettu käytettäväksi kotiympäristöissä ja vastaavissa ympäristöissä, kuten:
 - maatalot, henkilöstön keittiöympäristöt liikkeissä, toimistoissa ja muissa työympäristöissä
 - hotellien, motellien, majoitus ja aamiainen -ympäristöjen ja muiden majatalojen asiakkaiden käyttöympäristöt
- VAROITUS: Pidä kalusteeseen asennetun laitteen syvennyksen tai kalustekaapin ilmanvaihtoaukot vapaina.
- VAROITUS: Älä yritä nopeuttaa sulatusta mekaanisilla tai muilla sellaisilla välineillä, joita valmistaja ei ole neuvonut käyttämään.

- **VAROITUS:** Varo, ettei jäähdytysputkisto vaurioidu.
- **VAROITUS:** Älä käytä sähkölaitteita elintarvikkeiden säilytystiloissa, elleivät ne ole valmistajan suosittelemaa tyyppiä.
- Älä suihkuta vettä tai käytä höyryä laitteen puhdistamiseen.
- Puhdista laite kostealla pehmeällä liinalla. Käytä vain mietoja puhdistusaineita. Älä käytä hankausainetta, hankaavia pesulappuja, liuottimia tai metalliesineitä.
- Älä säilytä tässä laitteessa räjähdysherkkiä aineita, kuten aerosolitölkkejä.
- Jos virtajohto vaurioituu, sen saa vaaratilanteiden välttämiseksi vaihtaa vain valmistaja, huoltoliike tai vastaava ammattitaitoinen henkilö.
- Jos laitteessa on jääpalakone tai vesiautomaatti, täytä se juomavedellä.
- Jos laitteessa on oltava vesiliitäntä, liitä se vesiverkkoon.
- Tulovedenpaineen on oltava välillä 1 bar (0,1 MPa) ja 10 bar (1 MPa) (minimi- ja maksimiarvo)

2. TURVALLISUUSOHJEET

2.1 Asennus



VAROITUS!

Asennuksen saa suorittaa vain ammattitaitoinen henkilö.

- Poista kaikki pakkausmateriaalit.
- Vaurioitunutta laitetta ei saa asentaa tai käyttää.
- Noudata koneen mukana toimitettuja ohjeita.
- Siirrä laitetta aina varoen, sillä se on raskas. Käytä aina suojakäsineitä.
- Varmista, että ilmankierto on hyvä laitteen ympärillä.
- Odota vähintään 4 tuntia ennen kuin kytket laitteen sähköverkkoon. Täten öljy virtaa takaisin kompressoriin.
- Älä asenna laitetta lämmittimien tai liesien, uunin tai keittotasojen lähelle.
- Laitteen takaosa on asetettava seinää kohden.
- Laitetta ei saa asentaa suoraan auringonvaloon.

- Älä asenna laitetta liian kosteaan tai kylmään paikkaan, kuten vajaan, autotalliin tai viinikellariin.
- Kun siirrä laitetta, nosta sitä etureunasta, jotta naarmuta lattiaa.

2.2 Sähköliitäntä



VAROITUS!

Tulipalo- ja sähköiskuvaara.



VAROITUS!

Varmista laitteen sijoittamisen yhteydessä, ettei virtajohto ole jäänyt puristuksiin tai ole vaurioitunut.



VAROITUS!

Älä käytä jakorasioita tai jatkojohtoja.

- Laite on kytkettävä maadoitettuun pistorasiaan.
- Kaikki sähkökytkennät tulee jättää asiantuntevan sähköasentajan vastuulle.

- Varmista, että arvokilven sähkökiedot vastaavat kotitalouden sähköverkon arvoja. Ota muussa tapauksessa yhteyttä sähköasentajaan.
- Käytä aina oikein asennettua iskunkestävää pistorasiaa.
- Älä käytä jakorasioita tai jatkojohtoja.
- Varmista, etteivät sähköosat vaurioidu (esim. pistoke, virtajohto, kompressori). Ota yhteyttä huoltopalveluun tai sähköasentajaan sähköosien vaihtamiseksi.
- Virtajohdon on oltava aina pistokkeen alapuolella.
- Kytke pistoke pistorasiaan vasta asennuksen jälkeen. Varmista, että laitteen verkkovirtakytkentä on ulottuvilla laitteen asennuksen jälkeen.
- Älä vedä virtajohdosta pistoketta irrottaessasi. Vedä aina pistokkeesta.

2.3 Käyttö



VAROITUS!

Henkilövahinkojen, palovammojen tai sähköiskujen tai tulipalon vaara.



Laite sisältää syttyvää kaasua, isobutaania (R600a), joka on ympäristöystävällinen luonnonkaasu. Varo vahingoittamasta isobutaania sisältävää kylmäainepiiriä.

- Älä muuta laitteen teknisiä ominaisuuksia.
- Älä aseta sähkölaitteita (esim. jäätelökoneita) laitteeseen, ellei valmistaja ole antanut lupaa niiden käyttöön.
- Jos jäähdytysputkisto vaurioituu, varmista, ettei huoneessa ole avotulta ja sytytyslähteitä. Huolehdi hyvästä ilmanvaihdosta.
- Älä anna kuumien esineiden koskea laitteen muoviosia.
- Älä aseta hiilihappoa sisältäviä juomia pakastimeen. Muutoin juomasäiliöön muodostuu painetta.
- Älä säilytä tulenarkoja kaasuja tai nesteitä laitteessa.
- Älä aseta laitteeseen, sen lähelle tai päälle syttyviä tuotteita tai syttyviin tuotteisiin kostutettuja esineitä.

- Älä kosketa kompressoriin tai lauhduttimeen. Ne ovat kuumia.
- Älä poista pakastimen tuotteita tai kosketa niihin, jos kätesi ovat märät tai kosteat.
- Älä pakasta uudelleen jo sulaneita elintarvikkeita.
- Noudata pakasteiden pakkauksessa olevia säilytysohjeita.

2.4 Hoito ja puhdistus



VAROITUS!

Virheellinen käyttö voi aiheuttaa henkilövahinkoja tai laitteen vaurioitumisen.

- Ennen kuin aloitat huollon tai puhdistuksen, kytke laite pois toiminnasta ja irrota pistoke pistorasiasta.
- Laitteen jäähdytysyksikkö sisältää hiilivetyä. Ainoastaan pätevät alan ammattilaiset saa huoltaa yksikköä ja täyttää sen uudelleen.
- Tarkista laitteen sulamisveden poistoaukko säännöllisesti ja puhdista se tarvittaessa. Jos poistoaukko on tukossa, sulanut vesi kerääntyy laitteen pohjalle.

2.5 Hävittäminen



VAROITUS!

Henkilövahinko- tai tukehtumisvaara.

- Irrota pistoke pistorasiasta.
- Leikkaa virtajohto irti ja hävitä se.
- Irrota kansi, jotta lapset ja eläimet eivät voisi jäädä kiinni laitteen sisälle.
- Tämän laitteen jäähdytysputkistossa ja eristysmateriaaleissa ei ole otsonikerrokselle haitallisia aineita.
- Eristevaahto sisältää tulenarkaa kaasua. Kysy lisätietoa laitteen oikeaoppisesta hävittämisestä paikalliselta viranomaiselta.
- Älä vaurioita lämmönvaihtimen lähellä olevaa jääkaapin osaa.

3. KÄYTTÖ

3.1 Kytkeminen toimintaan

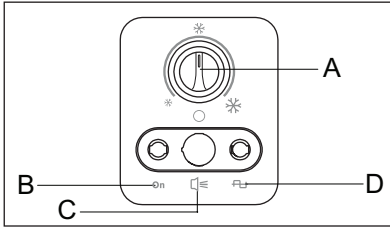

- A) LÄMPÖTILAN SÄÄDIN
 B) TOIMII
 C) HÄLYTYS
 D) VIRTA

1. Kiinnitä pistoke pistorasiaan.
 2. Käännä lämpötilan säädin Täysi-asentoon ja anna laitteen käydä 24 tuntia oikean lämpötilan saavuttamiseksi ennen ruokien asettamista laitteeseen.
- Merkkivalo syttyy.
3. Säädä lämpötilan säädintä säilytettävän ruokamäärän mukaan.

3.2 Laitteen virran katkaiseminen

Laitteen virta katkaistaan kääntämällä lämpötilan säädin asentoon OFF.

3.3 Lämpötilan säätäminen

Laitteen lämpötilaa säädetään käyttöpaneelissa sijaitsevan lämpötilan säätimen avulla.

Laitetta käytetään seuraavasti:

- Lämpötilaa säädetään lämpimämmäksi kääntämällä lämpötilan säädintä pienempiä asetusarvoja kohti.
- Lämpötilaa säädetään kylmemmäksi kääntämällä lämpötilan säädintä suurempia asetusarvoja kohti.

4. KÄYTTÖÖNOTTO



VAROITUS!

Lue turvallisuutta koskevat luvut.

4.1 Sisätilan puhdistaminen

Ennen kuin otat laitteen käyttöön, pese sisäosat ja kaikki kaapin sisälle sijoitettavat varusteet haalealla vedellä

ja käsitiskiaineella, jotta uudelle laitteelle tyypillinen haju häviää. Kuivaa pinnat ja varusteet lopuksi huolellisesti.



HUOMIO!

Älä käytä puhdistusaineita tai hankaavia jauheita, sillä ne vahingoittavat pintoja.

5. PÄIVITTÄINEN KÄYTTÖ



VAROITUS!

Lue turvallisuutta koskevat luvut.

5.1 Tuoreiden elintarvikkeiden pakastaminen

Pakastin soveltuu tuoreiden elintarvikkeiden pakastamiseen sekä valmispakasteiden pitkäaikaiseen säilyttämiseen.

24 tunnin aikana pakastettavien elintarvikkeiden enimmäismäärä on merkitty arvokilpeen.¹

Pakastusprosessi kestää 24 tuntia: tänä aikana pakastimeen ei saa lisätä uusia pakastettavia ruokia.

5.2 Pakasteiden säilyttäminen

Kun käytät pakastinta ensimmäistä kertaa tai pitkän käyttämättömän jakson jälkeen, anna laitteen toimia vähintään 24 tunnin ajan lämpötilan säädin Täysi-asennossa ennen ruokien asettamista pakastusosastoon.



HUOMIO!

Jos pakasteet sulavat vahingossa, esimerkiksi kun virta on ollut sähkökatkon vuoksi pois päältä pitempään kuin teknisten tietojen kohdassa Lämpötilan nousuaika mainitun ajan, sulaneet ruoat on käytettävä välittömästi tai valmistettava ruoaksi, jonka jälkeen ne voidaan pakastaa uudelleen (jäähdytyneinä)

5.3 Kannen avaaminen ja sulkeminen



HUOMIO!

Älä koskaan vedä kahvasta kovalla voimalla

Koska kannessa on tiukasti sulkeutuvia tiiviste, se ei avaudu helposti uudelleen heti sulkemisen jälkeen (sisäpuolelle muodostuvan imun vuoksi) Odota muutama minuutti, ennen kuin avaat kannen uudelleen.

5.4 Säilytyskorit

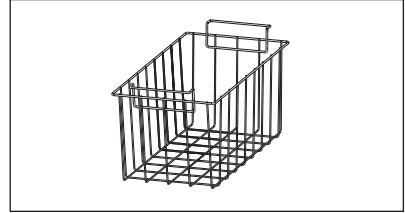

Seuraavasta kuvasta näet, kuinka monta koria pakastimeen voi sijoittaa. Korit liukuvat toistensa sisään.

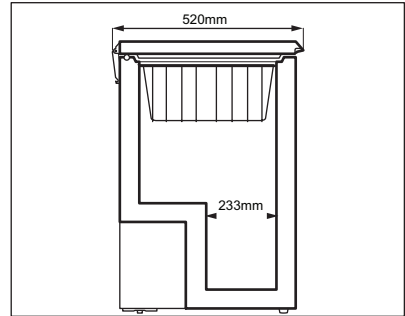

Voit hankkia lisäkoreja valtuutetusta huoltoliikkeestä.

6. VIHJEITÄ JA NEUVOJA



VAROITUS!

Lue turvallisuutta koskevat luvut.

6.1 Pakastusohjeita

Jotta pakastaminen on tehokasta, tässä on joitakin tärkeitä vinkkejä:

- 24 tunnin aikana pakastettavien elintarvikkeiden enimmäismäärä on merkitty arvokilpeen.
- Pakastuminen kestää 24 tuntia. Tänä aikana pakastimeen ei saa lisätä uusia pakastettavia ruokia.

- Pakasta vain laadukkaita, tuoreita ja puhdistettuja elintarvikkeita.
- Jaa ruoka pieniin annoksiin, jotta se pakastuu nopeasti ja täydellisesti. Tällöin voit myöhemmin sulattaa vain tarvitsemasi määrän.
- Pakkaa elintarvikkeet alumiinifolioon tai muovipusseihin mahdollisimman ilmatiiviisti.
- Älä anna tuoreiden pakastamattomien ruokien koskea jo pakastuneita tuotteita, jotta niiden lämpötila ei nouse.

- Vähärasvaiset elintarvikkeet säilyvät paremmin ja pitempään rasvaisiin ruokiin verrattuna. Suola vähentää elintarvikkeiden säilytysaikaa.
- Jos pakastettuja nesteitä nautitaan suoraan pakastimesta otettuina, ne voivat aiheuttaa kylmävammoja.
- Merkitse pakastuspäivämäärä kaikkiin pakkauksiin, jotta voit helposti seurata säilytysaikoja.

7. HOITO JA PUHDISTUS



VAROITUS!

Lue turvallisuutta koskevat luvut.

7.1 Säännöllinen puhdistus



HUOMIO!

Kytke laite irti verkkovirrasta ennen minkäänlaisten puhdistustoimenpiteiden suorittamista.



Älä käytä pakastimen sisäpuolen puhdistukseen voimakkaita tai hankaavia puhdistusaineita, voimakastuoksuisia tuotteita tai kiillotusaineita. Varo vahingoittamasta jäähdytysjärjestelmää. Kompressorialuetta ei tarvitse puhdistaa.

1. Katkaise kodinkoneesta virta.
2. Puhdista pakastin ja siihen kuuluvat lisätarvikkeet säännöllisesti ja haalealla vedellä ja käsitiskiaineella. Puhdista kannen tiiviste huolellisesti.
3. Kuivaa pakastin kauttaaltaan.
4. Kiinnitä pistoke pistorasiaan.
5. Kytke laite toimintaan.

6.2 Pakasteiden säilytysohjeita

Varmista elintarvikkeiden säilyvyys noudattamalla seuraavia ohjeita:

- Tarkista, että kaupasta ostamasi pakasteet on säilytetty oikein.
- Laita pakasteet pakastimeen mahdollisimman nopeasti ostoksilla käynnin jälkeen
- Älä avaa kantta usein äläkä pidä sitä auki pitempään kuin on tarpeen
- Sulatettu pakaste pilaantuu nopeasti eikä sitä saa pakastaa uudelleen.
- Älä käytä tuotetta pakkaukseen merkityn viimeisen käyttöpäivän jälkeen.

7.2 Pakastelokeron sulattaminen



HUOMIO!

Älä koskaan käytä teräviä metalliesineitä huurteen poistamisessa höyrytimestä, sillä se voi vahingoittua. Älä yritä nopeuttaa sulatusta mekaanisilla tai muilla välineillä, joita valmistaja ei ole neuvonut käyttämään. Pakasteiden lämpötilan nouseminen sulatuksen aikana voi lyhentää niiden turvallista säilytysaikaa.

Sulata pakastin, kun huurrekerroksen paksuus on noin 10 - 15 mm.

Laitteen seinissä on enemmän huurretta, jos ulkopuolen ilmankosteus on suuri ja jos pakasteita ei ole pakattu oikein.

Pakastin on paras sulattaa tyhjänä tai silloin, kun siinä on vain vähän ruokaa.

1. Katkaise kodinkoneesta virta.
2. Poista pakastimesta kaikki elintarvikkeet, kääri ne paksulti sanomalehteen ja laita viileään pakkaan.

3. Jätä kansi auki, irrota sulamisveden poistoputken tulppa ja anna kaiken sulamisveden kertyä alustalle Poista jää nopeasti kaapimen avulla.
4. Kun pakastin on sulatettu, kuivaa sisäpinnat hyvin. Sulje kansi.
5. Kytke laite toimintaan.
6. Aseta lämpötilan säädin maksimijäähdytyksen asentoon ja anna laitteen käydä 2 - 3 tuntia tällä asetuksella.
7. Laita pakasteet takaisin pakastelokeroon.

7.3 Jos laitetta ei käytetä pitkään aikaan

Kun laite on pitkään käyttämättömänä, suorita seuraavat toimenpiteet:

1. Irrota laite verkkovirrasta.
2. Ota kaikki ruoat pois
3. Sulata ja puhdista laite sekä kaikki sen varusteet
4. Jätä kansi auki, jotta pakastimeen ei jää epämiellyttäviä hajuja



Jos jätät laitteen käyntiin, pyydä jotakin toista henkilöä tarkistamaan kaappiin jätetyt elintarvikkeet aika ajoin, jotta ne eivät pilaannu esimerkiksi sähkökatkon sattuessa.

8. VIANMÄÄRITYS



VAROITUS!

Lue turvallisuutta koskevat luvut.

8.1 Käyttöhäiriöt

Ongelma	Mahdollinen syy	Ratkaisu
Laitte ei toimi lainkaan.	Virta on katkaistu laitteesta.	Kytke laite toimintaan.
	Pistoketta ei ole kiinnitetty kunnolla pistorasiaan.	Kiinnitä pistoke oikein pistorasiaan.
	Pistorasiaan ei tule jännitettä.	Kokeile kytkemällä pistorasiaan jokin toinen sähkölaite. Ota yhteyttä sähköasentajaan.
Kodinkoneen käyntiäänä on kova.	Laitetta ei ole tuettu kunnolla paikalleen.	Tarkista, onko laite vakaa.
	Laitteen takaosan ja putkien välillä olevat vaimentimet ovat irronneet.	Aseta ne takaisin paikoilleen.
Kansi ei sulkeudu kunnolla.	Kannen tiivisteet ovat likaiset tai tahmeat.	Puhdista kannen tiivisteet.
	Kodinkoneessa on liikaa huurretta ja jäätä.	Poista liika huurre.
	Elintarvikepakkaukset estävät kannen sulkeutumisen	Järjestä pakasteet oikealla tavalla, tarkista ohjeet laitteeseen kiinnitetystä tarrasta.

Ongelma	Mahdollinen syy	Ratkaisu
Kantta on vaikea avata.	Kannen tiivisteet ovat likaiset tai tahmeat.	Puhdista kannen tiivisteet.
Kompressori käy jatkuvasti.	Lämpötila on asetettu väärin.	Lue ohjeet Käyttö-luvusta.
	Pakastimeen on laitettu suuria määriä elintarvikkeita samanaikaisesti.	Odota muutama tunti ja tarkista lämpötila uudelleen
	Huoneenlämpötila on liian korkea.	Katso ilmastoluokitus laitteen arvokilvestä.
	Ruoka on pantu laitteeseen liian lämpimänä.	Anna ruoan jäähtyä huoneenlämpötilaan ennen pakastamista.
	Kantta on avattu liian usein	Älä pidä kantta auki pitempään kuin on tarpeen.
	Kantta ei ole suljettu kunnolla.	Tarkista, että kansi sulkeutuu kunnolla ja tiiviste on ehjä ja puhdas
Kodinkoneessa on liikaa huurretta ja jäätä.	Kantta ei ole suljettu kunnolla, tai tiiviste on vioittunut tai likainen.	Lue ohjeet kohdasta Kannen sulkeminen.
	Veden poistoputken tulppaa ei ole asetettu oikein.	Aseta veden poistoputken tulppa oikein.
	Elintarvikkeita ei ole pakattu kunnolla.	Pakkaa elintarvikkeet oikein.
	Lämpötila on asetettu väärin.	Lue ohjeet Käyttö-luvusta.
	Kantta ei ole suljettu kunnolla tai se ei sulkeudu tiiviisti.	Tarkista, että kansi sulkeutuu kunnolla ja tiiviste on ehjä ja puhdas
Laitteen lämpötila on liian alhainen tai korkea.	Lämpötilaa ei ole säädetty oikein.	Säädä lämpötila korkeammaksi/alhaisemmaksi.
	Kantta ei ole suljettu kunnolla.	Lue ohjeet kohdasta Kannen sulkeminen.
	Elintarvikkeet ovat liian lämpimiä.	Anna elintarvikkeiden lämpötilan laskea huoneen lämpötilaan ennen pakastamista.
	Laitteeseen on lisätty paljon ruokia samalla kertaa.	Aseta laitteeseen vähemmän ruokia yhdellä kertaa.
	Huurteen paksuus on yli 4–5 mm.	Sulata laite.
	Kantta on avattu liian usein.	Avaa kansi vain tarvittaessa.
	Laitteen kylmän ilman kierto ei toimi.	Varmista, että laitteen kylmän ilman kierto toimii.

8.2 Kuluttajaneuvonta

Jos kodinkone ei edellä mainittujen tarkastusten jälkeenkään toimi oikein, ota yhteys lähimpään valtuutettuun huoltoliikkeeseen.

9. ASENNUS



VAROITUS!

Lue turvallisuutta koskevat luvut.

9.1 Sijoittaminen



HUOMIO!

Jos poistat käytöstä vanhan laitteen, jonka kansi on varustettu lukolla tai salvalla, riko lukko, jotta pikkulapset eivät voi jäädä loukkuun laitteen sisään

Asenna tämä laite kuivaan ja hyvin tuuletettuun sisätilaan, jossa ympäristön lämpötila vastaa laitteen arvokilvessä mainittua ilmastoluokkaa:

Ilmastoluokka	Ympäristön lämpötila
SN	10–32 °C
N	16–32 °C
ST	16–38 °C
P	16–43 °C



Joissain malleissa voi esiintyä toiminnallisia ongelmia, jos niitä käytetään kyseisen käyttövälin ulkopuolella. Virheetön toiminta taataan vain määritetyllä lämpötilavälillä. Jos laitteen asennuspaikan valitsemisessa on epäselvyyksiä, käänny jälleenmyyjän, asiakaspalvelumme tai lähimmän huoltopalvelun puoleen.



Pistokkeen on oltava helposti ulottuvilla laitteen asennuksen jälkeen

Jotta saisit laitteen huolletuksi mahdollisimman nopeasti, on ehdottoman tärkeää, että kerrot laitteen mallin ja sarjanumeron, jotka löytyvät joko takuutodistuksesta tai laitteen ulkopinnassa oikealla puolella olevasta arvokilvestä

9.2 Sähköliitäntä

- Ennen kuin kytket laitteen verkkovirtaan, tarkista, että arvokilvessä mainittu jännite ja taajuus vastaavat verkkovirran arvoja.
- Laite on kytkettävä maadoitettuun pistorasiaan. Virtajohdon pistoke on varustettu maadoituskoskettimella. Jos pistorasia, johon laite kytketään, ei ole maadoitettu, ota yhteys sähköasentajaan ja pyydä asentajaa kytkemään laite erilliseen maadoitusliittimeen voimassa olevien määräysten mukaisesti.
- Valmistaja ei vastaa millään tavalla vahingoista, mikäli edellä olevia turvallisuusohjeita ei ole noudatettu.
- Tämä kodinkone vastaa Euroopan yhteisön direktiivejä.

9.3 Ilmanvaihtovaatimukset

Ilmanvaihdon on oltava riittävä laitteen takana.

- Sijoita pakastin vaaka-asentoon tukevalle pinnalle Laitteen kaikkien neljän jalan tulee olla tukevasti lattiassa
- Varmista, että laitteen ja takana olevan seinän välinen rako on 5 cm
- Varmista, että laitteen ja sen sivuilla olevien seinien välinen rako on 5 cm

10. ÄÄNET

Tietynlaiset äänet kuuluvat laitteen normaaliin toimintaan (kompressori, jäähdytysaineen kierto).

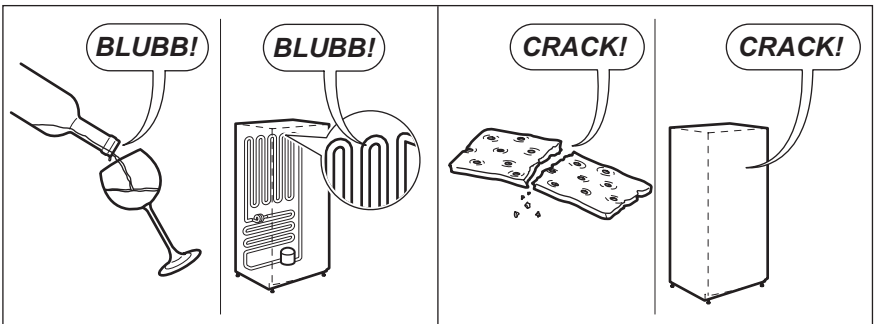
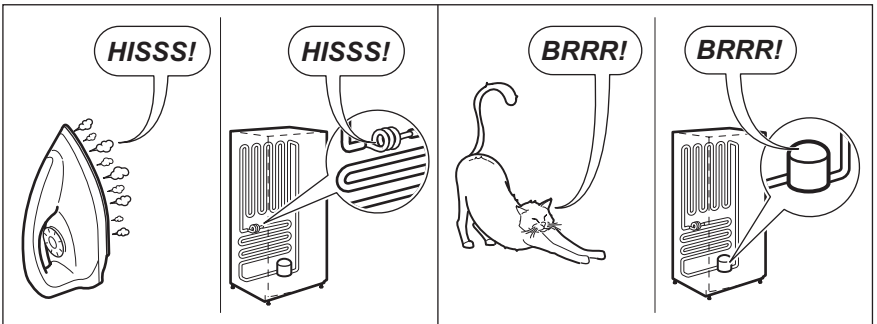
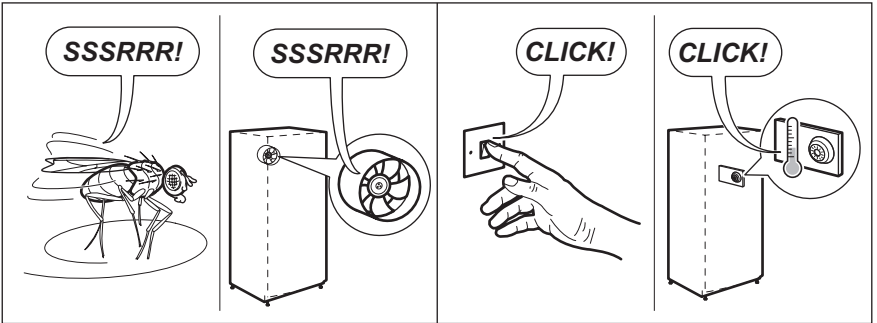
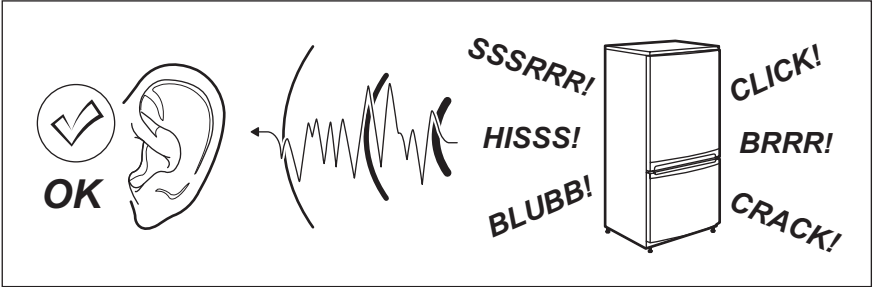

11. TEKNISET TIEDOT

11.1 Tekniset tiedot

Säädettävä	mm	837
Leveys	mm	562
Syvyys	mm	526
Käyttöaika	tuntia	30
Jännite	V	220–240
Taajuus	Hz	50

Tekniset tiedot on merkitty laitteen ulko- tai sisäpuolelle kiinnitettyyn arvokilpeen ja energiatarraan.

12. YMPÄRISTÖNSUOJELU

Kierrätä materiaalit, jotka on merkitty merkillä . Kierrätä pakkaus asettamalla se asianmukaiseen kierrätysastiaan. Suojele ympäristöä ja ihmisten terveyttä kierrättämällä sähkö- ja elektroniikkaromut.

Älä hävitä merkillä  merkittyjä kodinkoneita kotitalousjätteen mukana. Palauta tuote paikalliseen kierrätyskeskukseen tai ota yhteyttä paikalliseen viranomaiseen.

SOMMAIRE

1. INFORMATIONS SUR LA SÉCURITÉ.....	75
2. CONSIGNES DE SÉCURITÉ.....	76
3. FONCTIONNEMENT	78
4. AVANT LA PREMIÈRE UTILISATION.....	79
5. UTILISATION QUOTIDIENNE	79
6. CONSEILS	80
7. ENTRETIEN ET NETTOYAGE	81
8. RÉOLUTION DES PROBLÈMES EN CAS D'ANOMALIE DE FONCTIONNEMENT	82
9. INSTALLATION.....	84
10. BRUITS	85
11. CARACTÉRISTIQUES TECHNIQUES	86
12. EN MATIÈRE DE PROTECTION DE L'ENVIRONNEMENT	86

NOUS PENSONS À VOUS

Merci d'avoir choisi ce produit Electrolux. Avec ce produit, vous bénéficiez de dizaines d'années d'expérience professionnelle et d'innovation. Ingénieux et élégant, il a été conçu sur mesure pour vous. Grâce à cet appareil, vous savez que chaque utilisation vous apportera satisfaction.

Visitez notre site Internet pour :



Obtenir des conseils d'utilisation, des brochures, de l'aide, des informations :
www.electrolux.com



Enregistrer votre produit pour obtenir un meilleur service :
www.electrolux.com/productregistration



Acheter des accessoires, consommables et pièces de rechange d'origine pour
votre appareil :
www.electrolux.com/shop

SERVICE APRÈS-VENTE

Utilisez exclusivement des pièces de rechange d'origine.

Avant de contacter le service, assurez-vous de disposer des informations suivantes :
modèle, PNC, numéro de série.

Vous trouverez ces informations sur la plaque signalétique.

 Avertissement/Attention : informations sur la sécurité.

 Informations générales et conseils.

 Informations en matière de protection de l'environnement.

Sous réserve de modifications.

1. INFORMATIONS SUR LA SÉCURITÉ

Avant d'installer et d'utiliser cet appareil, lisez soigneusement les instructions fournies. Le fabricant ne peut être tenu pour responsable des dommages et blessures liés à une mauvaise installation ou utilisation. Conservez toujours cette notice avec votre appareil pour vous y référer ultérieurement.

1.1 Sécurité des enfants et des personnes vulnérables

- Cet appareil peut être utilisé par des enfants de plus de 8 ans, ainsi que des personnes dont les capacités physiques, sensorielles et mentales sont réduites ou dont les connaissances et l'expérience sont insuffisantes, à condition d'être surveillés ou d'avoir reçu des instructions concernant l'utilisation sécurisée de l'appareil et de comprendre les risques encourus.
- Cet appareil peut être utilisé par des enfants entre 3 et 8 ans et des personnes ayant un handicap très important et complexe à condition d'avoir reçu de bonnes instructions.
- Les enfants de moins de 3 ans doivent être tenus à l'écart, à moins d'être surveillés en permanence.
- Ne laissez pas les enfants jouer avec l'appareil.
- Les enfants ne doivent pas nettoyer ni entreprendre une opération de maintenance sur l'appareil sans surveillance.
- Ne laissez pas les emballages à la portée des enfants et jetez-les convenablement.

1.2 Sécurité générale

- Cet appareil est conçu uniquement pour un usage domestique et des utilisations telles que :
 - dans les bâtiments de ferme, dans des cuisines réservées aux employés dans des magasins, bureaux et autres lieux de travail ;
 - Pour une utilisation privée, par les clients, dans des hôtels et autres lieux de séjour
- **AVERTISSEMENT** : Veillez à ce que les orifices de ventilation, situés dans l'enceinte de l'appareil ou dans la structure intégrée, ne soient pas obstrués.

- **AVERTISSEMENT** : N'utilisez aucun dispositif mécanique ou autre appareil pour accélérer le processus de dégivrage que ceux recommandés par le fabricant.
- **AVERTISSEMENT** : N'endommagez pas le circuit frigorifique.
- **AVERTISSEMENT** : N'utilisez pas d'appareils électriques à l'intérieur des compartiments de conservation des aliments de l'appareil, sauf s'ils sont du type recommandé par le fabricant.
- Ne pulvérisez pas d'eau ni de vapeur pour nettoyer l'appareil.
- Nettoyez l'appareil avec un chiffon doux humide. Utilisez uniquement des produits de nettoyage neutres. N'utilisez pas de produits abrasifs, de tampons à récurer, de solvants ni d'objets métalliques.
- Ne conservez aucune substance explosive dans cet appareil, comme des aérosols contenant un produit inflammable.
- Si le câble d'alimentation est endommagé, il doit être remplacé par le fabricant, son service après-vente ou des personnes de qualification similaire afin d'éviter tout risque.
- Si l'appareil est équipé d'un appareil à glaçons ou un d'un distributeur d'eau, remplissez-les uniquement d'eau potable.
- Si l'appareil nécessite un raccordement à une arrivée d'eau, raccordez-le à une source d'eau potable uniquement.
- La pression de l'eau à l'arrivée (minimale et maximale) doit être comprise entre 1 bar (0,1 MPa) et 10 bar (1 MPa)

2. CONSIGNES DE SÉCURITÉ

2.1 Installation



ATTENTION !

L'appareil doit être installé uniquement par un professionnel qualifié.

- Retirez l'intégralité de l'emballage.
- N'installez pas et ne branchez pas un appareil endommagé.
- Suivez scrupuleusement les instructions d'installation fournies avec l'appareil.
- L'appareil est lourd, soyez toujours prudent lorsque vous le déplacez. Portez toujours des gants de sécurité.
- Assurez-vous que l'air circule autour de l'appareil.

- Attendez au moins 4 heures avant de brancher l'appareil sur le secteur. Cela permet à l'huile de refouler dans le compresseur.
- N'installez pas l'appareil à proximité d'un radiateur, d'une cuisinière, d'un four ou d'une table de cuisson.
- La surface arrière de l'appareil doit être positionnée contre un mur.
- N'installez pas l'appareil dans un endroit exposé à la lumière directe du soleil.
- N'installez pas l'appareil dans un endroit trop humide ou trop froid, comme une dépendance extérieure, un garage ou une cave.
- Lorsque vous déplacez l'appareil, veillez à le soulever par l'avant pour éviter de rayer le sol.

2.2 Branchement électrique



ATTENTION !

Risque d'incendie ou d'électrocution.



ATTENTION !

Lorsque vous installez l'appareil, assurez-vous que le câble d'alimentation n'est pas coincé ou endommagé.



ATTENTION !

L'appareil ne doit pas être raccordé à l'aide d'un prolongateur, d'une prise multiple ou d'un raccordement multiple (risque d'incendie).

- L'appareil doit être relié à la terre.
- L'ensemble des branchements électriques doit être effectué par un technicien qualifié.
- Vérifiez que les données électriques figurant sur la plaque signalétique correspondent à celles de votre réseau. Si ce n'est pas le cas, contactez un électricien.
- Utilisez toujours une prise antichoc correctement installée.
- N'utilisez pas d'adaptateurs multiprises ni de rallonges.
- Veillez à ne pas endommager les composants électriques tels que la fiche secteur, le câble d'alimentation ou le compresseur. Contactez le service après-vente ou un électricien pour changer les composants électriques.
- Le câble d'alimentation doit rester en dessous du niveau de la fiche secteur.
- Ne branchez la fiche d'alimentation à la prise de courant qu'à la fin de l'installation. Assurez-vous que la prise de courant est accessible une fois l'appareil installé.
- Ne tirez jamais sur le câble d'alimentation pour débrancher l'appareil. Tirez toujours sur la fiche.

2.3 Usage



ATTENTION !

Risque de blessures, de brûlures, d'électrocution ou d'incendie.



L'appareil contient un gaz inflammable, l'isobutane (R600a), un gaz naturel très respectueux de l'environnement. Veillez à ne pas endommager le circuit frigorifique contenant l'isobutane.

- Ne modifiez pas les caractéristiques de cet appareil.
- Ne placez aucun appareil électrique (sorbetière, etc.) dans l'appareil, en l'absence d'indications du fabricant.
- Si le circuit frigorifique est endommagé, assurez-vous de l'absence de flammes et de sources d'ignition dans la pièce. Aérez la pièce.
- Évitez tout contact d'éléments chauds avec les parties en plastique de l'appareil.
- Ne placez jamais de boissons gazeuses dans le compartiment congélateur. Cela engendrerait une pression sur le récipient de la boisson.
- Ne stockez jamais de gaz ou de liquide inflammable dans l'appareil.
- Ne placez pas de produits inflammables ou d'éléments imbibés de produits inflammables à l'intérieur ou à proximité de l'appareil, ni sur celui-ci.
- Ne touchez pas le compresseur ni le condenseur. Ils sont chauds.

- Ne retirez pas et ne touchez pas les éléments du compartiment congélateur avec les mains mouillées ou humides.
- Ne recongelez jamais un aliment qui a été décongelé.
- Respectez les instructions de stockage figurant sur l'emballage des aliments surgelés.

2.4 Entretien et Nettoyage



ATTENTION !

Risque de blessure corporelle ou de dommages matériels.

- Avant toute opération d'entretien, éteignez l'appareil et débranchez la fiche de la prise secteur.
- Cet appareil contient des hydrocarbures dans son circuit de réfrigération. L'entretien et la recharge du circuit de réfrigération doivent être effectués par un professionnel qualifié.
- Vérifiez régulièrement l'orifice d'écoulement d'eau de dégivrage de l'appareil et si nécessaire, nettoyez-le. Si l'orifice est bouché, l'eau provenant du dégivrage s'écoulera en bas de l'appareil.

2.5 Mise au rebut



ATTENTION !

Risque de blessure ou d'asphyxie.

- Débranchez l'appareil de l'alimentation électrique.
- Coupez le câble d'alimentation et mettez-le au rebut.
- Retirez le couvercle pour empêcher les enfants et les animaux de s'enfermer dans l'appareil.
- Le circuit frigorifique et les matériaux d'isolation de cet appareil préservent la couche d'ozone.
- La mousse isolante contient un gaz inflammable. Contactez votre service municipal pour obtenir des informations sur la marche à suivre pour mettre l'appareil au rebut.
- N'endommagez pas la partie du circuit de réfrigération située à proximité du condenseur thermique.

3. FONCTIONNEMENT

3.1 Mise en marche

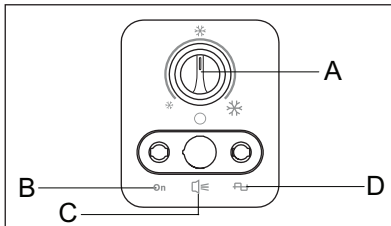

- A) THERMOSTAT
- B) EN SERVICE
- C) ALARME
- D) ALIMENTATION

1. Branchez l'appareil sur une prise murale.
2. Placez le thermostat sur la position Charge pleine et attendez 24 heures pour que la température à l'intérieur de l'appareil soit bonne avant d'y placer les aliments.

Le voyant lumineux clignote.

3. Ajustez le thermostat selon la quantité d'aliments entreposés dans l'appareil.

3.2 Désactivation

Pour mettre l'appareil à l'arrêt, tournez le thermostat sur la position OFF.

3.3 Réglage de la température

La température à l'intérieur de l'appareil est contrôlée par un thermostat situé sur le bandeau de commande.

Pour utiliser l'appareil, procédez comme suit :

- Tournez le thermostat sur la position minimale pour obtenir le moins de froid possible.

- Tournez le thermostat sur la position maximale pour obtenir plus de froid.

4. AVANT LA PREMIÈRE UTILISATION



ATTENTION !

Reportez-vous aux chapitres concernant la sécurité.

4.1 Nettoyage de l'intérieur

Avant d'utiliser l'appareil pour la première fois, nettoyez l'intérieur et tous les accessoires avec de l'eau

tiède savonneuse (pour supprimer toute odeur de neuf), puis séchez-les soigneusement.



ATTENTION !

N'utilisez jamais de produits abrasifs ou caustiques car ils pourraient endommager le revêtement.

5. UTILISATION QUOTIDIENNE



ATTENTION !

Reportez-vous aux chapitres concernant la sécurité.

5.1 Congeler les aliments frais

Le compartiment congélateur est idéal pour congeler des aliments frais et conserver à long terme des aliments congelés ou surgelés.

La quantité maximale d'aliments frais que vous pouvez congeler par tranche de 24 heures est indiquée sur la plaque signalétique.¹

Le processus de congélation dure 24 heures : vous ne devez ajouter aucun autre aliment à congeler pendant cette période.

5.2 Conservation d'aliments congelés et surgelés

Lorsque vous allumez l'appareil pour la première fois, ou après une période de non-utilisation, laissez l'appareil fonctionner au moins 24 heures avec le thermostat sur la position Charge pleine avant de placer les aliments dans le compartiment.



ATTENTION !

En cas de décongélation accidentelle, due par exemple à une coupure de courant, si la coupure a duré plus de temps qu'indiqué au paragraphe « Autonomie de fonctionnement » du chapitre « Caractéristiques techniques », consommez rapidement les aliments décongelés ou cuisez-les immédiatement avant de les recongeler (une fois refroidis).

5.3 Ouverture et fermeture du couvercle



ATTENTION !

Ne tirez jamais violemment sur la poignée

Le couvercle est équipé d'un joint d'étanchéité qui empêche l'humidité de pénétrer dans la cuve et de nuire à la production de froid. Le couvercle est alors difficile à ouvrir juste après que vous l'ayez refermé (création d'un vide d'air) Attendez quelques minutes et le couvercle s'ouvrira sans difficulté.

¹ Consultez le paragraphe « Caractéristiques techniques »

5.4 Paniers de rangement

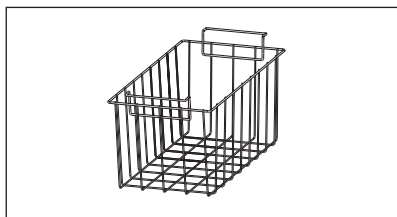

La figure suivante vous indique le nombre de paniers pouvant être placés à l'intérieur du congélateur.

Les paniers s'emboîtent l'un dans l'autre.

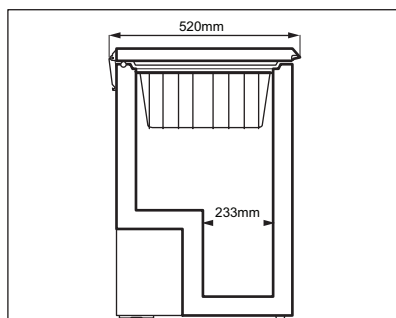

Vous pouvez acheter des paniers supplémentaires auprès de votre service après-vente local.

6. CONSEILS



ATTENTION !

Reportez-vous aux chapitres concernant la sécurité.

6.1 Conseils pour la congélation

Voici quelques conseils importants pour obtenir un processus de congélation optimal :

- Respectez la quantité maximale de denrées fraîches que vous pouvez congeler par tranche de 24 heures figurant sur la plaque signalétique.
- Le temps de congélation est de 24 heures. N'ajoutez pas d'autres aliments à congeler pendant cette période.
- Congelez uniquement des aliments de bonne qualité, frais et nettoyés.
- Préparez la nourriture en petites quantités pour une congélation rapide et uniforme, adaptées à l'importance de la consommation.
- Enveloppez les aliments dans des feuilles d'aluminium ou des sachets en plastique et assurez-vous que les emballages sont étanches.
- Ne laissez pas des aliments frais, non congelés, toucher des aliments déjà congelés pour éviter une remontée en température de ces derniers.

- Les aliments maigres se conservent mieux et plus longtemps que les aliments gras ; le sel réduit la durée de conservation des aliments.
- La température très basse des produits liquides glacés, s'ils sont consommés dès leur sortie du compartiment congélateur, peut provoquer des gelures.
- L'identification des emballages est importante : indiquez la date de congélation du produit et respectez la durée de conservation indiquée par le fabricant.

6.2 Conseils pour le stockage des aliments surgelés

Pour obtenir les meilleures performances possibles :

- Assurez-vous que les denrées surgelées achetées dans le commerce ont été correctement entreposées par le revendeur.
- Prévoyez un temps réduit au minimum pour le transport des denrées du magasin d'alimentation à votre domicile.
- Évitez d'ouvrir trop souvent le couvercle du congélateur et ne le laissez ouvert que le temps nécessaire.

- Une fois décongelés, les aliments se détériorent rapidement et ne peuvent être recongelés.
- Ne dépassez pas la durée de conservation indiquée par le fabricant.

7. ENTRETIEN ET NETTOYAGE



ATTENTION !

Reportez-vous aux chapitres concernant la sécurité.

7.1 Nettoyage périodique



ATTENTION !

Débranchez l'appareil avant toute opération d'entretien et de nettoyage.



N'utilisez jamais de détergents, de produits abrasifs, de produits de nettoyage très parfumés ni d'encaustiques pour nettoyer l'intérieur de votre appareil. Veillez à ne pas endommager le système de réfrigération. Il n'est pas nécessaire de nettoyer la zone du compresseur.

1. Mettez à l'arrêt l'appareil.
2. Nettoyez l'appareil et les accessoires régulièrement avec de l'eau tiède et un détergent doux.

Nettoyez soigneusement les joints du couvercle.

3. Séchez soigneusement l'appareil.
4. Branchez l'appareil sur le secteur.
5. Mettez l'appareil en marche.

7.2 Dégivrage du congélateur



ATTENTION !

N'utilisez en aucun cas d'objets métalliques ou tranchants pour gratter la couche de givre sur l'évaporateur, car vous risqueriez de le détériorer. N'utilisez aucun dispositif mécanique ou autre moyen artificiel pour accélérer le processus de dégivrage hormis ceux recommandés par le fabricant. Une élévation de la température des denrées congelées, pendant le dégivrage, peut réduire leur durée de conservation.

Dégivrez le congélateur lorsque l'épaisseur de la couche de givre est d'environ 10-15 mm

La quantité de givre sur les parois de l'appareil augmente si l'humidité ambiante est élevée et si les aliments surgelés ne sont pas bien emballés.

Nous vous conseillons de dégivrer le congélateur lorsque l'appareil est peu chargé (ou vide).

1. Mettez à l'arrêt l'appareil.
2. Sortez les denrées congelées, enveloppez-les dans plusieurs feuilles de papier journal et conservez-les dans un endroit frais.
3. Maintenez le couvercle ouvert et ôtez le bouchon de la gouttière d'évacuation de l'eau de dégivrage. Placez un récipient dessous pour récupérer l'eau de dégivrage. Vous pouvez accélérer le dégivrage en retirant la couche de glace avec précaution à l'aide d'une spatule en plastique.
4. Une fois le dégivrage terminé, séchez bien l'intérieur. Fermez le couvercle.
5. Mettez l'appareil en marche.
6. Réglez le thermostat pour obtenir le plus de froid possible et faites fonctionner l'appareil pendant deux ou trois heures en utilisant ce réglage.
7. Remplacez les denrées dans le compartiment.

7.3 En cas de non-utilisation prolongée

Si l'appareil n'est pas utilisé pendant de longues périodes, prenez les précautions suivantes :

1. Débranchez l'appareil de l'alimentation électrique.

2. Retirez tous les aliments.
3. Dégivrez et nettoyez l'appareil et tous les accessoires
4. maintenez le couvercle ouvert pendant toute la durée de non-utilisation pour éviter la formation d'odeurs.



Si, toutefois, vous n'avez pas la possibilité de débrancher et de vider l'appareil, faites vérifier régulièrement le bon fonctionnement de celui-ci et ceci en tenant compte de sa charge et de son autonomie de fonctionnement.

8. RÉOLUTION DES PROBLÈMES EN CAS D'ANOMALIE DE FONCTIONNEMENT



ATTENTION !

Reportez-vous aux chapitres concernant la sécurité.

8.1 Que faire si ...

Symptôme	Cause probable	Solution
L'appareil ne fonctionne pas.	L'appareil est éteint.	Mettez l'appareil en marche.
	La fiche du câble d'alimentation n'est pas correctement insérée dans la prise de courant.	Branchez correctement la fiche du câble d'alimentation dans la prise de courant.
	La prise de courant n'est pas alimentée.	Branchez un autre appareil électrique à la prise de courant. Contactez un électricien qualifié.
L'appareil est bruyant.	L'appareil n'est pas stable.	Assurez-vous de la stabilité de l'appareil.
	Les entretoises tampon situées entre l'arrière de l'appareil et les tuyaux sont desserrées.	Remettez-les en place.
Le couvercle ne ferme pas complètement.	Les joints du couvercle sont sales ou collants.	Nettoyez les joints du couvercle.
	Il y a trop de givre.	Éliminez l'excédent de givre.
	Des emballages d'aliments bloquent le couvercle.	Placez correctement les paquets en vous reportant à l'autocollant sur l'appareil.
Le couvercle est difficile à ouvrir.	Les joints du couvercle sont sales ou collants.	Nettoyez les joints du couvercle.

Symptôme	Cause probable	Solution
Le compresseur fonctionne en permanence.	La température n'est pas correctement réglée.	Reportez-vous au chapitre « Fonctionnement ».
	Trop de produits à congeler ont été introduits en même temps dans l'appareil.	Attendez quelques heures et vérifiez de nouveau la température.
	La température ambiante est trop élevée.	Consultez le tableau des classes climatiques sur la plaque signalétique de l'appareil.
	Les aliments introduits dans l'appareil étaient trop chauds.	Laissez refroidir les aliments à température ambiante avant de les mettre dans l'appareil.
	Le couvercle a été ouvert trop souvent.	Ne laissez pas le couvercle ouvert plus longtemps que nécessaire.
	Le couvercle n'est pas correctement fermé.	Vérifiez que le couvercle se ferme correctement et que le joint est propre et en bon état.
Il y a trop de givre et de glace.	Le couvercle n'est pas fermé correctement ou le joint est déformé ou sale.	Reportez-vous au chapitre « Fermeture du couvercle ».
	Le bouchon de la gouttière d'évacuation de l'eau de dégivrage n'est pas bien placé.	Placez correctement le bouchon de la gouttière d'évacuation de l'eau.
	Les aliments ne sont pas correctement emballés.	Emballer les produits de façon plus adaptée.
	La température n'est pas correctement réglée.	Reportez-vous au chapitre « Fonctionnement ».
	Le couvercle n'est pas correctement fermé ou ne se ferme pas de façon hermétique.	Vérifiez que le couvercle se ferme correctement et que le joint est propre et en bon état.
	La température à l'intérieur de l'appareil est trop basse/élevée.	Le thermostat n'est pas réglé correctement.
Le couvercle n'est pas correctement fermé.		Reportez-vous au chapitre « Fermeture du couvercle ».
La température des aliments est trop élevée.		Laissez les aliments refroidir à température ambiante avant de les placer dans l'appareil.
Trop de denrées ont été introduites simultanément.		Placez moins de denrées en même temps dans l'appareil.
L'épaisseur du givre dépasse 4-5 mm.		Dégivrez l'appareil.
Le couvercle a été ouvert trop souvent.		Ne laissez le couvercle ouvert que si c'est nécessaire.
L'air froid ne circule pas dans l'appareil.		Assurez-vous que de l'air froid circule dans l'appareil.

8.2 Service après-vente

Si, malgré toutes les vérifications ci-dessus, le problème persiste et une intervention s'avère nécessaire, contactez le service après-vente de votre magasin vendeur.

Pour obtenir un service rapide, il est essentiel qu'au moment où vous appelez le service après-vente vous communiquiez le modèle et le numéro de série de votre appareil. Ces numéros se trouvent sur la plaque signalétique, située sur le côté extérieur droit de l'appareil.

9. INSTALLATION



ATTENTION !
Reportez-vous aux chapitres concernant la sécurité.

9.1 Mise en place



ATTENTION !
Lors de la mise au rebut de votre appareil, veuillez à détruire le système de verrouillage et fermeture, ceci afin d'éviter aux enfants de s'enfermer dans le congélateur et de mettre ainsi leur vie en danger

Cet appareil doit être installé dans un pièce intérieure sèche et bien ventilée où la température ambiante correspond à la classe climatique indiquée sur la plaque signalétique de l'appareil :

Classe climatique	Température ambiante
SN	+10 °C à +32 °C
N	+16 °C à +32 °C
ST	+16 °C à +38 °C
T	+16 °C à +43 °C



Des problèmes fonctionnels peuvent se produire sur certains types de modèles fonctionnant hors de cette plage de températures. Seul le respect de la plage de températures spécifiée peut garantir un bon fonctionnement de l'appareil. En cas de doute concernant l'emplacement d'installation de l'appareil, veuillez contacter le vendeur, notre service après-

vente ou le centre de maintenance le plus proche.



La prise de l'appareil doit être facilement accessible après son installation.

9.2 Branchement électrique

- Avant de brancher l'appareil, assurez-vous que la tension et la fréquence indiquées sur la plaque signalétique correspondent à celles de votre réseau électrique domestique.
- L'appareil doit être relié à la terre. La fiche du cordon d'alimentation est fournie avec un contact à cette fin. Si la prise de courant n'est pas mise à la terre, branchez l'appareil à une mise à la terre séparée conformément aux réglementations en vigueur, en consultant un électricien spécialisé.
- Le fabricant décline toute responsabilité en cas de non-respect de ces consignes de sécurité.
- Cet appareil est conforme aux directives de la C.E.E.

9.3 Exigences en matière de ventilation

Veillez à garantir une circulation d'air suffisante à l'arrière de l'appareil.

- Placez l'appareil parfaitement d'aplomb sur une surface plane et solide. L'appareil doit reposer sur ses quatre pieds
- Laissez un espace de 5 cm entre l'appareil et le mur arrière
- Laissez un espace de 5 cm entre l'appareil et les côtés

10. BRUITS

L'appareil émet certains bruits pendant son fonctionnement (compresseur, circuit frigorifique).

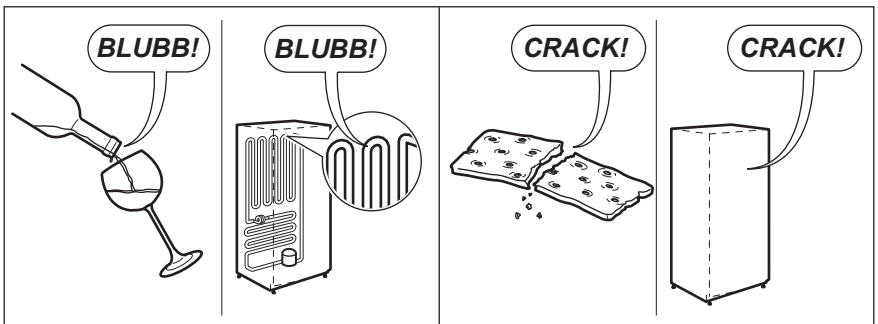
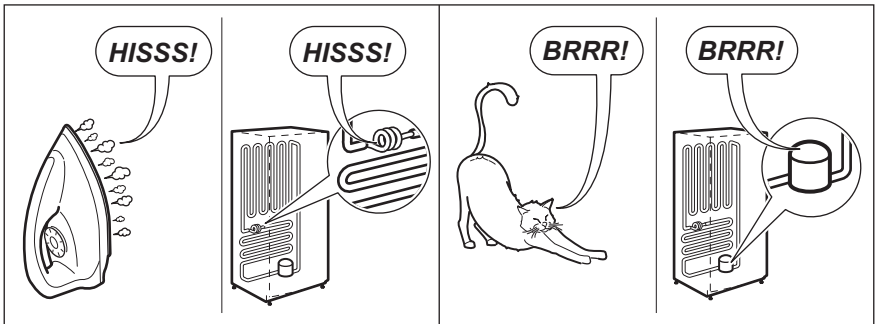
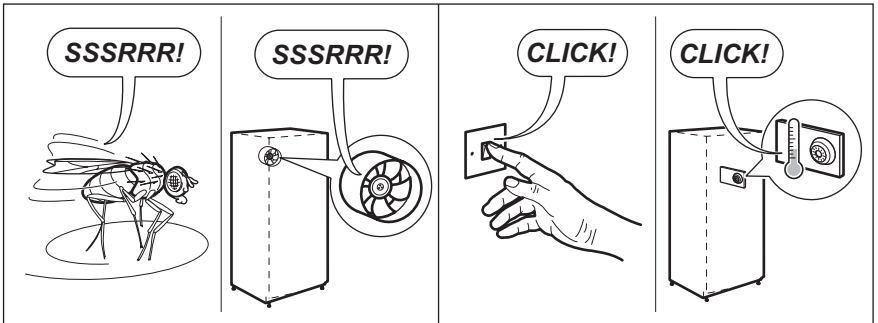
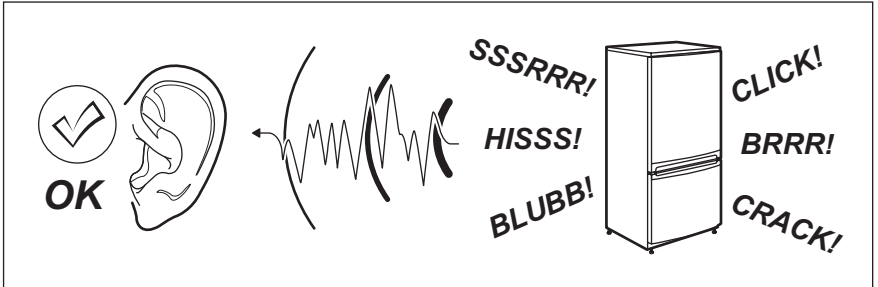

11. CARACTÉRISTIQUES TECHNIQUES

11.1 Caractéristiques techniques

Hauteur	mm	837
Largeur	mm	562
Profondeur	mm	526
Temps de montée en température	heures	30
Tension	Volts	220-240
Fréquence	Hz	50

Les caractéristiques techniques figurent sur la plaque signalétique située sur le côté à l'extérieur ou à l'intérieur de l'appareil et sur l'étiquette énergétique.

12. EN MATIÈRE DE PROTECTION DE L'ENVIRONNEMENT

Recyclez les matériaux portant le symbole . Déposez les emballages dans les conteneurs prévus à cet effet. Merci d'aider à protéger l'environnement et la santé de tous en recyclant les déchets issus d'appareils électriques et électroniques.

Ne jetez pas les appareils portant le symbole  avec les ordures ménagères. Apportez le produit à un recycleur local ou contactez le service municipal.

ΠΕΡΙΕΧΟΜΕΝΑ

1. ΠΛΗΡΟΦΟΡΙΕΣ ΑΣΦΑΛΕΙΑΣ.....	88
2. ΟΔΗΓΙΕΣ ΓΙΑ ΤΗΝ ΑΣΦΑΛΕΙΑ	90
3. ΛΕΙΤΟΥΡΓΙΑ	92
4. ΠΡΙΝ ΑΠΟ ΤΗΝ ΠΡΩΤΗ ΧΡΗΣΗ.....	92
5. ΚΑΘΗΜΕΡΙΝΗ ΧΡΗΣΗ.....	92
6. ΥΠΟΔΕΙΞΕΙΣ ΚΑΙ ΣΥΜΒΟΥΛΕΣ.....	93
7. ΦΡΟΝΤΙΔΑ ΚΑΙ ΚΑΘΑΡΙΣΜΑ.....	94
8. ΑΝΤΙΜΕΤΩΠΙΣΗ ΠΡΟΒΛΗΜΑΤΩΝ	95
9. ΕΓΚΑΤΑΣΤΑΣΗ.....	98
10. ΘΟΡΥΒΟΙ.....	99
11. ΤΕΧΝΙΚΑ ΣΤΟΙΧΕΙΑ.....	100
12. ΠΕΡΙΒΑΛΛΟΝΤΙΚΑ ΘΕΜΑΤΑ.....	100

ΜΕ ΓΝΩΜΟΝΑ ΤΙΣ ΑΝΑΓΚΕΣ ΣΑΣ

Σας ευχαριστούμε που επιλέξατε αυτό το προϊόν της Electrolux. Έχετε επιλέξει ένα προϊόν το οποίο συνοδεύεται από δεκαετίες επαγγελματικής εμπειρίας και καινοτομίας. Εύχρηστο και κομψό, έχει σχεδιαστεί με γνώμονα τις ανάγκες σας. Επομένως, όποτε το χρησιμοποιείτε, μπορείτε να αισθάνεστε ασφαλείς γνωρίζοντας ότι θα έχετε τέλεια αποτελέσματα κάθε φορά.

Επισκεφθείτε την ιστοσελίδα μας για να:



βρείτε υποδείξεις χρήσης, φυλλάδια, συμβουλές για την επίλυση προβλημάτων, πληροφορίες συντήρησης:
www.electrolux.com



καταχωρήσετε το προϊόν σας, ώστε να έχετε καλύτερο σέρβις:
www.electrolux.com/productregistration



αγοράσετε εξαρτήματα, αναλώσιμα και γνήσια ανταλλακτικά για τη συσκευή σας:
www.electrolux.com/shop

ΥΠΟΣΤΗΡΙΞΗ ΠΕΛΑΤΩΝ ΚΑΙ ΣΕΡΒΙΣ

Χρησιμοποιείτε μόνο γνήσια ανταλλακτικά.

Όταν επικοινωνείτε με το Εξουσιοδοτημένο κέντρο σέρβις, βεβαιωθείτε ότι έχετε διαθέσιμα τα ακόλουθα στοιχεία: Μοντέλο, κωδικός προϊόντος (PNC), αριθμός σειράς.

Τα στοιχεία αυτά θα τα βρείτε στην πινακίδα τεχνικών χαρακτηριστικών.

 Προειδοποίηση / Προσοχή - Πληροφορίες ασφαλείας.

 Γενικές πληροφορίες και συμβουλές

 Πληροφορίες σχετικά με το περιβάλλον.

Υπόκειται σε αλλαγές χωρίς προειδοποίηση.

1. ΠΛΗΡΟΦΟΡΙΕΣ ΑΣΦΑΛΕΙΑΣ

Πριν από την εγκατάσταση και τη χρήση της συσκευής, διαβάστε προσεκτικά τις παρεχόμενες οδηγίες. Ο κατασκευαστής δεν ευθύνεται αν προκληθεί τραυματισμός ή ζημιά από λανθασμένη εγκατάσταση και χρήση. Να φυλάσσετε πάντα αυτές τις οδηγίες μαζί με τη συσκευή για μελλοντική αναφορά.

1.1 Ασφάλεια παιδιών και ευπαθών ατόμων

- Η συσκευή αυτή μπορεί να χρησιμοποιηθεί από παιδιά ηλικίας 8 ετών και άνω και από άτομα με μειωμένες σωματικές, αισθητηριακές ή πνευματικές δυνατότητες ή έλλειψη εμπειρίας και γνώσης, εάν επιβλέπονται ή έχουν λάβει οδηγίες σχετικά με τη χρήση της συσκευής με ασφαλή τρόπο και κατανοούν τους κινδύνους που ενέχονται.
- Αυτή η συσκευή μπορεί να χρησιμοποιηθεί από παιδιά ηλικίας μεταξύ 3 και 8 ετών και από άτομα με εκτεταμένες και περίπλοκες αναπηρίες αν έχουν λάβει σωστές οδηγίες.
- Παιδιά ηλικίας μικρότερης των 3 ετών πρέπει να παραμένουν μακριά, εκτός αν επιβλέπονται συνεχώς
- Μην αφήνετε τα παιδιά να παίζουν με τη συσκευή.
- Τα παιδιά δεν πρέπει να εκτελούν τον καθαρισμό και τη συντήρηση του χρήστη στη συσκευή χωρίς επίβλεψη.
- Φυλάσσετε όλα τα υλικά συσκευασίας μακριά από τα παιδιά και απορρίψτε τα κατάλληλα.

1.2 Γενικές πληροφορίες για την ασφάλεια

- Αυτή η συσκευή προορίζεται για οικιακή χρήση και παρόμοιες εφαρμογές, όπως:
 - Αγροικίες, χώρους κουζίνας προσωπικού σε καταστήματα, γραφεία και άλλα εργασιακά περιβάλλοντα,
 - Από πελάτες σε ξενοδοχεία, μοτέλ, πανσιόν (για ύπνο και πρωινό) και άλλα περιβάλλοντα στέγασης.
- ΠΡΟΕΙΔΟΠΟΙΗΣΗ: Διατηρείτε ελεύθερα από εμπόδια όλα τα ανοίγματα αερισμού στο περίβλημα της συσκευής ή την εντοιχισμένη κατασκευή.
- ΠΡΟΕΙΔΟΠΟΙΗΣΗ: Μη χρησιμοποιείτε μηχανικές συσκευές ή διαφορετικά τεχνητά μέσα για την επιτάχυνση της διαδικασίας ξεπαγώματος από εκείνα που συνιστά ο κατασκευαστής.

- ΠΡΟΕΙΔΟΠΟΙΗΣΗ: Μην προκαλείτε ζημιά στο κύκλωμα ψυκτικού υγρού.
- ΠΡΟΕΙΔΟΠΟΙΗΣΗ: Μη χρησιμοποιείτε ηλεκτρικές συσκευές μέσα στους θαλάμους αποθήκευσης τροφίμων της συσκευής, εκτός αν ο τύπος τους συνιστάται από τον κατασκευαστή.
- Μη χρησιμοποιείτε ψεκασμό με νερό ή ατμό για το καθάρισμα της συσκευής.
- Καθαρίστε τη συσκευή με ένα υγρό μαλακό πανί. Χρησιμοποιείτε μόνο ουδέτερα απορρυπαντικά. Μη χρησιμοποιείτε λειαντικά προϊόντα, σφουγγαράκια που χαράσσουν, διαλύτες ή μεταλλικά αντικείμενα.
- Μην αποθηκεύετε εκρηκτικές ουσίες στη συσκευή, όπως μεταλλικά δοχεία αερολύματος με εύφλεκτο προωθητικό αέριο.
- Εάν το ηλεκτρικό καλώδιο έχει υποστεί φθορές, θα πρέπει να αντικατασταθεί από τον κατασκευαστή, τον αντιπρόσωπο σέρβις ή ένα κατάλληλα εξουσιοδοτημένο άτομο, ώστε να αποφευχθούν οι κίνδυνοι.
- Εάν η συσκευή διαθέτει παγομηχανή ή παροχή νερού, γεμίστε τη θήκη μόνο με πόσιμο νερό.
- Εάν η συσκευή απαιτεί σύνδεση νερού, συνδέστε την μόνο με παροχή πόσιμου νερού.
- Η πίεση του νερού παροχής (ελάχιστη και μέγιστη) πρέπει να είναι μεταξύ 1 bar (0,1 MPa) και 10 bar (1 MPa)

2. ΟΔΗΓΙΕΣ ΓΙΑ ΤΗΝ ΑΣΦΑΛΕΙΑ

2.1 Εγκατάσταση



ΠΡΟΕΙΔΟΠΟΙΗΣΗ!

Η εγκατάσταση αυτής της συσκευής πρέπει να εκτελείται μόνο από κατάλληλα καταρτισμένο άτομο.

- Αφαιρέστε όλα τα υλικά της συσκευασίας.
- Εάν η συσκευή έχει υποστεί ζημιά, μην προβείτε σε εγκατάσταση ή χρήση της.
- Ακολουθείτε τις οδηγίες εγκατάστασης που παρέχονται με τη συσκευή.
- Να είστε πάντα προσεκτικοί κατά τη μετακίνηση της συσκευής, καθότι είναι βαριά. Φοράτε πάντα γάντια ασφαλείας.
- Διασφαλίστε την κυκλοφορία του αέρα γύρω από τη συσκευή.
- Περιμένετε τουλάχιστον 4 ώρες πριν συνδέσετε τη συσκευή στην παροχή ρεύματος. Αυτό είναι απαραίτητο για να μπορέσει το λάδι να επιστρέψει στο συμπιεστή.
- Μην εγκαθιστάτε τη συσκευή κοντά σε σώματα θέρμανσης, κουζίνες, φούρνους ή εστίες μαγειρέματος.
- Η συσκευή πρέπει να βρίσκεται με την πλάτη στον τοίχο.
- Μην εγκαθιστάτε τη συσκευή σε θέση όπου εκτίθεται σε άμεσο ηλιακό φως.
- Μην εγκαθιστάτε τη συσκευή σε χώρους με μεγάλη υγρασία ή πολύ κρύο, όπως εργοστάσια, γκαράζ ή κελάρια.
- Όταν μετακινείτε τη συσκευή, να την ανασηκώνετε από το μπροστινό μέρος για να μη χαράξετε το δάπεδο.

2.2 Ηλεκτρική σύνδεση



ΠΡΟΕΙΔΟΠΟΙΗΣΗ!

Κίνδυνος πυρκαγιάς και ηλεκτροπληξίας.



ΠΡΟΕΙΔΟΠΟΙΗΣΗ!

Κατά την τοποθέτηση της συσκευής φροντίστε το καλώδιο τροφοδοσίας να μην πιαστεί ή υποστεί ζημιά.



ΠΡΟΕΙΔΟΠΟΙΗΣΗ!

Μη χρησιμοποιείτε πολύπριζα και μπαλαντέζες.

- Η συσκευή πρέπει να είναι γειωμένη.
- Όλες οι ηλεκτρικές συνδέσεις πρέπει να πραγματοποιούνται από επαγγελματία ηλεκτρολόγο.
- Βεβαιωθείτε ότι οι πληροφορίες σχετικά με το ηλεκτρικό ρεύμα στην πινακίδα τεχνικών χαρακτηριστικών συμφωνούν με την παροχή ρεύματος. Αν δεν συμφωνούν, επικοινωνήστε με τον ηλεκτρολόγο.
- Χρησιμοποιείτε πάντα σωστά εγκατεστημένη πρίζα με προστασία κατά της ηλεκτροπληξίας.
- Μη χρησιμοποιείτε πολύπριζα και μπαλαντέζες.
- Προσέχετε να μην προκληθεί ζημιά στα ηλεκτρικά εξαρτήματα (π.χ. φως τροφοδοσίας, καλώδιο τροφοδοσίας, συμπιεστής). Επικοινωνήστε με το Σέρβις ή με ηλεκτρολόγο για την αλλαγή των ηλεκτρικών εξαρτημάτων.
- Το καλώδιο τροφοδοσίας πρέπει να παραμένει χαμηλότερα από το ύψος του φως τροφοδοσίας.
- Συνδέστε το φως τροφοδοσίας στην πρίζα μόνον αφού έχει ολοκληρωθεί η εγκατάσταση. Μετά την εγκατάσταση, βεβαιωθείτε ότι είναι δυνατή η πρόσβαση στο φως τροφοδοσίας.
- Μην τραβάτε το καλώδιο τροφοδοσίας για να αποσυνδέσετε τη συσκευή. Τραβάτε πάντα το φως τροφοδοσίας.

2.3 Χρήση



ΠΡΟΕΙΔΟΠΟΙΗΣΗ!

Κίνδυνος τραυματισμού, εγκαυμάτων, ηλεκτροπληξίας ή πυρκαγιάς.



Η συσκευή περιέχει εύφλεκτο αέριο, ισοβουτάνιο (R600a), ένα φυσικό αέριο με υψηλό επίπεδο περιβαλλοντικής συμβατότητας. Προσέχετε να μην προκληθεί ζημιά στο κύκλωμα ψυκτικού υγρού που περιέχει ισοβουτάνιο.

- Μην αλλάζετε τις προδιαγραφές αυτής της συσκευής.
- Μην τοποθετείτε ηλεκτρικές συσκευές (π.χ. παγωτομηχανές) μέσα στη συσκευή, εκτός αν αναφέρονται ως κατάλληλες για το σκοπό αυτό από τον κατασκευαστή.
- Αν προκληθεί ζημιά στο κύκλωμα ψυκτικού υγρού, βεβαιωθείτε ότι δεν υπάρχει παρουσία φλόγας και πηγών ανάφλεξης στο χώρο. Αερίστε το χώρο.
- Μην αφήνετε καυτά αντικείμενα να έρθουν σε επαφή με τα πλαστικά μέρη της συσκευής.
- Μην τοποθετείτε ανθρακούχα ποτά στο θάλαμο καταψύκτη. Στο θάλαμο καταψύκτη αναπτύσσεται πίεση στα δοχεία αυτών των ποτών.
- Μη φυλάσσετε εύφλεκτα αέρια και υγρά στη συσκευή.
- Μην τοποθετείτε μέσα, κοντά ή επάνω στη συσκευή εύφλεκτα αντικείμενα ή αντικείμενα εμποτισμένα με εύφλεκτα προϊόντα.
- Μην αγγίζετε το συμπιεστή ή το συμπυκνωτή. Αυτά τα εξαρτήματα είναι καυτά.
- Εάν τα χέρια σας είναι βρεγμένα ή νωπά, μην αφαιρείτε ή μην αγγίζετε προϊόντα από το θάλαμο καταψύκτη.
- Μην καταψύχετε εκ νέου τρόφιμα που έχετε ξεπαγωσει.
- Ακολουθείτε τις οδηγίες αποθήκευσης της συσκευασίας των κατεψυγμένων τροφίμων.

2.4 Φροντίδα και καθάρισμα



ΠΡΟΕΙΔΟΠΟΙΗΣΗ!

Κίνδυνος τραυματισμού ή βλάβης της συσκευής.

- Πριν κάνετε συντήρηση, απενεργοποιήστε τη συσκευή και αποσυνδέστε το φισ τροφοδοσίας από την πρίζα.
- Η συσκευή αυτή περιέχει υδρογονάνθρακες στην ψυκτική μονάδα. Η συντήρηση και η αναπλήρωση του ψυκτικού υγρού της μονάδας πρέπει να πραγματοποιούνται μόνο από εξειδικευμένο άτομο.
- Επιθεωρείτε τακτικά την αποστράγγιση της συσκευής και, αν απαιτείται, καθαρίζετε την. Εάν η αποστράγγιση είναι φραγμένη, το νερό απόψυξης συσσωρεύεται στο κάτω μέρος της συσκευής.

2.5 Απόρριψη



ΠΡΟΕΙΔΟΠΟΙΗΣΗ!

Κίνδυνος τραυματισμού ή ασφυξίας.

- Αποσυνδέστε τη συσκευή από την τροφοδοσία ρεύματος.
- Κόψτε το καλώδιο ρεύματος και απορρίψτε το.
- Αφαιρέστε το καπάκι για να μην παγιδευτούν παιδιά ή ζώα μέσα στη συσκευή.
- Το κύκλωμα ψυκτικού υγρού και τα μονωτικά υλικά αυτής της συσκευής είναι φιλικά προς το όζον.
- Ο αφρός μόνωσης περιέχει εύφλεκτο αέριο. Επικοινωνήστε με τις δημοτικές αρχές για πληροφορίες σχετικά με τη σωστή απόρριψη της συσκευής.
- Μην προκαλείτε ζημιά στο τμήμα της μονάδας ψύξης που βρίσκεται κοντά στον εναλλάκτη θερμότητας.

3. ΛΕΙΤΟΥΡΓΙΑ

3.1 Ενεργοποίηση της συσκευής

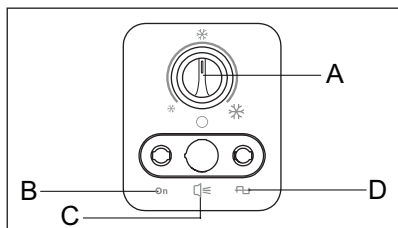

- A) ΡΥΘΜΙΣΤΗΣ ΘΕΡΜΟΚΡΑΣΙΑΣ
- B) ΛΕΙΤΟΥΡΓΙΑ
- C) ΠΡΟΕΙΔΟΠΟΙΗΣΗ
- D) ΤΡΟΦΟΔΟΣΙΑ

1. Συνδέστε το φις ρεύματος στην πρίζα.

2. Στρέψτε τον ρυθμιστή θερμοκρασίας στη θέση πλήρους φορτίου και αφήστε τη συσκευή να λειτουργήσει για 24 ώρες ώστε να επιτευχθεί η σωστή θερμοκρασία πριν τοποθετήσετε τρόφιμα.

Θα ανάψει η λυχνία λειτουργίας.

3. Προσαρμόστε το ρυθμιστή θερμοκρασίας ανάλογα με την ποσότητα των αποθηκευμένων τροφίμων.

3.2 Απενεργοποίηση της συσκευής

Για να απενεργοποιηθεί η συσκευή, στρέψτε το ρυθμιστή θερμοκρασίας στη θέση OFF.

3.3 Ρύθμιση θερμοκρασίας

- Η θερμοκρασία στο εσωτερικό της συσκευής ελέγχεται μέσω του ρυθμιστή θερμοκρασίας που βρίσκεται στο χειριστήριο.
- Για να θέσετε τη συσκευή σε λειτουργία, ενεργήστε ως εξής:
- Περιστρέψτε το ρυθμιστή θερμοκρασίας προς τις χαμηλότερες ρυθμίσεις για την επίτευξη ελάχιστης ψύξης.
- Περιστρέψτε το ρυθμιστή θερμοκρασίας προς τις υψηλότερες ρυθμίσεις για την επίτευξη μέγιστης ψύξης.

4. ΠΡΙΝ ΑΠΟ ΤΗΝ ΠΡΩΤΗ ΧΡΗΣΗ



ΠΡΟΕΙΔΟΠΟΙΗΣΗ!

Ανατρέξτε στα κεφάλαια σχετικά με την ασφάλεια.

4.1 Καθάρισμα του εσωτερικού

Πριν χρησιμοποιήσετε τη συσκευή για πρώτη φορά, πλύνετε το εσωτερικό και

όλα τα εσωτερικά εξαρτήματα με χλιαρό νερό και λίγο ουδέτερο σαπούνι για να αφαιρέσετε τη συνηθισμένη μυρωδιά του καινούργιου προϊόντος και, στη συνέχεια, στεγνώστε τα καλά.



ΠΡΟΣΟΧΗ!

Μη χρησιμοποιείτε απορροπαντικά ή σκόνες που χαράσσουν, καθότι καταστρέφουν το φινιρίσμα.

5. ΚΑΘΗΜΕΡΙΝΗ ΧΡΗΣΗ



ΠΡΟΕΙΔΟΠΟΙΗΣΗ!

Ανατρέξτε στα κεφάλαια σχετικά με την ασφάλεια.

5.1 Κατάψυξη φρέσκων τροφίμων

Ο θάλαμος του καταψύκτη είναι κατάλληλος για την κατάψυξη φρέσκων τροφίμων, καθώς και για τη μακροχρόνια αποθήκευση κατεψυγμένων τροφίμων και προϊόντων βαθιάς κατάψυξης.

Η μέγιστη ποσότητα τροφίμων που μπορεί να καταψυχθεί σε 24 ώρες αναφέρεται στην πινακίδα χαρακτηριστικών.¹

Η διαδικασία κατάψυξης διαρκεί 24 ώρες. Σε αυτό το διάστημα, δεν πρέπει να προσθέσετε άλλα τρόφιμα για κατάψυξη.

5.2 Αποθήκευση κατεψυγμένων τροφίμων

Κατά την αρχική ενεργοποίηση ή μετά από μια περίοδο εκτός λειτουργίας, προτού τοποθετήσετε τα προϊόντα στο θάλαμο, η συσκευή πρέπει να λειτουργήσει για τουλάχιστον 24 ώρες με το ρυθμιστή θερμοκρασίας στη θέση πλήρους φορτίου.



ΠΡΟΣΟΧΗ!

Σε περίπτωση ακούσιας απόψυξης, για παράδειγμα σε περίπτωση διακοπής ρεύματος, εάν το ρεύμα ήταν κομμένο για περισσότερο από την τιμή που εμφανίζεται στον πίνακα τεχνικών χαρακτηριστικών στην ενότητα "Χρόνος ανόδου", τα αποψυγμένα τρόφιμα πρέπει να καταναλωθούν σύντομα ή να μαγειρευτούν αμέσως και στη συνέχεια να καταψυχθούν και πάλι (αφού κρυώσουν).

5.3 Άνοιγμα και κλείσιμο κατακλιού



ΠΡΟΣΟΧΗ!

Μην τραβάτε ποτέ τη λαβή με υπερβολική δύναμη.

Το καπάκι διαθέτει λάστιχο για ερμητική σφράγιση και συνεπώς δεν μπορείτε να το ανοίξετε εύκολα αμέσως μόλις το κλείσετε (λόγω του κενού που σχηματίζεται στο εσωτερικό). Περιμένετε λίγα λεπτά πριν ανοίξετε ξανά το καπάκι της συσκευής.

5.4 Καλάθια αποθήκευσης



Στην παρακάτω εικόνα, φαίνεται πόσα καλάθια μπορούν να τοποθετηθούν στον καταψύκτη. Τα καλάθια ολισθαίνουν το ένα μέσα στο άλλο.

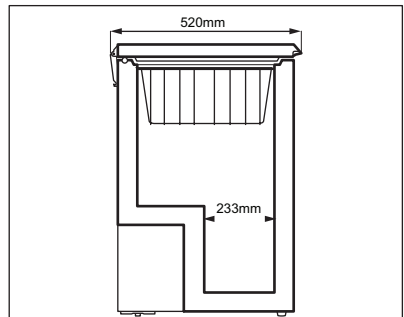

Μπορείτε να προμηθευτείτε επιπλέον καλάθια από το κέντρο σέρβις της περιοχής σας.

6. ΥΠΟΔΕΙΞΕΙΣ ΚΑΙ ΣΥΜΒΟΥΛΕΣ



ΠΡΟΕΙΔΟΠΟΙΗΣΗ!

Ανατρέξτε στα κεφάλαια σχετικά με την ασφάλεια.

6.1 Συμβουλές κατάψυξης

Για να σας βοηθήσουμε να έχετε τα καλύτερα δυνατά αποτελέσματα από τη διαδικασία κατάψυξης, δείτε μερικές σημαντικές συμβουλές:

- Η μέγιστη ποσότητα των τροφίμων που μπορεί να καταψυχθεί μέσα σε 24 ώρες αναφέρεται στην πινακίδα τεχνικών χαρακτηριστικών.
- Η διαδικασία κατάψυξης διαρκεί 24 ώρες. Κατά τη διάρκεια αυτής της περιόδου δεν θα πρέπει να προστίθενται άλλα τρόφιμα για κατάψυξη.
- Καταψύχετε μόνο καλής ποιότητας, φρέσκα και καλά πλυμένα τρόφιμα.

¹ Ανατρέξτε στα "Τεχνικά χαρακτηριστικά"

- Αποθηκεύετε τα τρόφιμα σε μικρές μερίδες ώστε να είναι δυνατή η γρήγορη και πλήρης κατάψυξή τους και το ξεπάγωμα μόνο της απαιτούμενης ποσότητας.
- Τυλίγετε τα τρόφιμα σε αλουμινόχαρτο ή πλαστικές σακούλες και εξασφαλίζετε ότι οι συσκευασίες είναι αεροστεγείς.
- Μην αφήνετε φρέσκα, μη κατεψυγμένα τρόφιμα να έρχονται σε επαφή με ήδη κατεψυγμένα τρόφιμα, ώστε να αποτρέπεται η αύξηση της θερμοκρασίας των δεύτερων.
- Τα άπαχα τρόφιμα αποθηκεύονται καλύτερα και για μεγαλύτερο διάστημα από τα λιπαρά, το αλάτι μειώνει τη διάρκεια αποθήκευσης των τροφίμων.
- Οι γρανίτες, εάν καταναλωθούν αμέσως μετά την έξοδό τους από την κατάψυξη, μπορούν να προκαλέσουν στο δέρμα εγκαύματα από πάγο.
- Συνιστάται να γράφετε την ημερομηνία κατάψυξης σε κάθε συσκευασία ώστε να μπορείτε να υπολογίζετε το χρόνο αποθήκευσης.

7. ΦΡΟΝΤΙΔΑ ΚΑΙ ΚΑΘΑΡΙΣΜΑ



ΠΡΟΕΙΔΟΠΟΙΗΣΗ!

Ανατρέξτε στα κεφάλαια σχετικά με την ασφάλεια.

7.1 Περιοδικός καθαρισμός



ΠΡΟΣΟΧΗ!

Πριν από οποιαδήποτε εργασία συντήρησης αποσυνδέετε τη συσκευή από την πρίζα.



Μη χρησιμοποιείτε απορρυπαντικά, λειαντικά προϊόντα, ιδιαίτερα αρωματισμένα προϊόντα καθαρισμού ή γυαλιστικά με κεριά για τον καθαρισμό του εσωτερικού της συσκευής. Προστατεύστε το σύστημα ψύξης από τυχόν ζημιά. Ο χώρος του συμπιεστή δεν χρειάζεται καθαρισμό.

1. Απενεργοποιήστε τη συσκευή.
2. Καθαρίζετε τακτικά τη συσκευή και τα εξαρτήματα με ζεστό νερό και ουδέτερο σαπούνι.

6.2 Συμβουλές για την αποθήκευση κατεψυγμένων τροφίμων

Για να εξασφαλίσετε την καλύτερη δυνατή απόδοση από τη συσκευή σας:

- Βεβαιωθείτε ότι οι συνθήκες συντήρησης των κατεψυγμένων τροφίμων του εμπορίου ήταν κατάλληλες στο κατάστημα αγοράς.
- Βεβαιωθείτε ότι τα κατεψυγμένα τρόφιμα έχουν μεταφερθεί στο μικρότερο δυνατό χρόνο από το κατάστημα αγοράς στον καταψύκτη.
- Μην ανοίγετε το καπάκι συχνά και μην το αφήνετε ανοικτό για μεγαλύτερο χρονικό διάστημα από ό,τι είναι απολύτως απαραίτητο.
- Μετά το ξεπάγωμα, τα τρόφιμα αλλοιώνονται γρήγορα και δεν μπορούν να καταψυχθούν ξανά.
- Μην υπερβείτε το χρόνο αποθήκευσης που υποδεικνύεται από τους παρασκευαστές των τροφίμων.

Καθαρίστε προσεκτικά το λάστιχο στο καπάκι.

3. Στεγνώστε πλήρως τη συσκευή.
4. Συνδέστε το φως τροφοδοσίας στην πρίζα.
5. Ενεργοποιήστε τη συσκευή.

7.2 Απόψυξη του καταψύκτη



ΠΡΟΣΟΧΗ!

Μη χρησιμοποιείτε ποτέ αιχμηρά μεταλλικά εργαλεία για την απόξεση του πάγου από τον εξαμιστήρα, καθότι μπορεί να του προκαλέσετε ζημιά. Μη χρησιμοποιείτε μηχανικές συσκευές ή άλλα τεχνητά μέσα για την επτάχυνση της διαδικασίας απόψυξης εκτός από αυτά που συνιστά ο κατασκευαστής. Η άνοδος της θερμοκρασίας των συσκευασιών κατεψυγμένων τροφίμων κατά τη διάρκεια της απόψυξης μπορεί να μειώσει τη διάρκεια της ασφαλούς αποθήκευσής τους.

Ο καταψύκτης πρέπει να αποψύχεται όταν το στρώμα πάγου έχει πάχος περίπου 10-15 mm.

Η ποσότητα πάγου στα τοιχώματα της συσκευής αυξάνεται όταν το επίπεδο υγρασίας του εξωτερικού χώρου είναι υψηλό, καθώς και όταν τα κατεψυγμένα τρόφιμα δεν είναι σωστά συσκευασμένα.

Ιδανικά, η απόψυξη πρέπει να γίνεται όταν ο καταψύκτης περιέχει λίγα ή καθόλου τρόφιμα.

1. Απενεργοποιήστε τη συσκευή.
2. Αφαιρέστε τα αποθηκευμένα τρόφιμα, τυλίξτε τα με πολλές εφημερίδες και τοποθετήστε τα σε δροσερό μέρος.
3. Αφήστε το καπάκι ανοικτό, αφαιρέστε το πώμα από την αποστράγγιση νερού απόψυξης και συλλέξτε το νερό σε ένα δίσκο. Χρησιμοποιήστε μια ξύστρα για να αφαιρέσετε γρήγορα τον πάγο.
4. Όταν ολοκληρωθεί η απόψυξη, σκουπίστε καλά το εσωτερικό. Κλείστε το καπάκι.
5. Ενεργοποιήστε τη συσκευή.

6. Στρέψτε το ρυθμιστή θερμοκρασίας στην κατάλληλη θέση ώστε να επιτευχθεί μέγιστη ψύξη και αφήστε τη συσκευή να λειτουργήσει για περίπου δύο ή τρεις ώρες σε αυτή τη ρύθμιση.
7. Τοποθετήστε ξανά στο θάλαμο τα τρόφιμα που είχατε αφαιρέσει.

7.3 Περίοδοι εκτός λειτουργίας

Όταν η συσκευή δεν χρησιμοποιείται για μεγάλο χρονικό διάστημα, λάβετε τις ακόλουθες προφυλάξεις:

1. Αποσυνδέστε τη συσκευή από το ρεύμα.
2. Αφαιρέστε όλα τα τρόφιμα.
3. Κάντε απόψυξη και καθαρίστε τη συσκευή και όλα τα εξαρτήματα.
4. Αφήστε το καπάκι ανοικτό, ώστε να αποφευχθούν δυσάρεστες οσμές.



Εάν ο θάλαμος πρόκειται να παραμείνει ενεργοποιημένος, ζητήστε από κάποιο άτομο να ελέγχει το θάλαμο κατά διαστήματα, ώστε να μη χαλάσουν τα τρόφιμα στο εσωτερικό σε περίπτωση διακοπής ρεύματος.

8. ΑΝΤΙΜΕΤΩΠΙΣΗ ΠΡΟΒΛΗΜΑΤΩΝ



ΠΡΟΕΙΔΟΠΟΙΗΣΗ!

Ανατρέξτε στα κεφάλαια σχετικά με την ασφάλεια.

8.1 Τι να κάνετε αν...

Πρόβλημα	Πιθανή αιτία	Επίλυση
Η συσκευή δεν λειτουργεί.	Η συσκευή είναι απενεργοποιημένη.	Ενεργοποιήστε τη συσκευή.
	Δεν έχει συνδεθεί σωστά το φιντ τροφοδοσίας στην πρίζα.	Συνδέστε σωστά το φιντ τροφοδοσίας στην πρίζα.
	Δεν υπάρχει τροφοδοσία τάσης προς την πρίζα.	Συνδέστε μια άλλη ηλεκτρική συσκευή στην πρίζα. Επικοινωνήστε με πιστοποιημένο ηλεκτρολόγο.

Πρόβλημα	Πιθανή αιτία	Επίλυση
Η συσκευή κάνει θόρυβο.	Η συσκευή δεν στηρίζεται σωστά.	Βεβαιωθείτε ότι η συσκευή είναι σταθερή.
	Τα διαχωριστικά μαξιλαράκια που βρίσκονται στο πίσω μέρος του θαλάμου και οι σωλήνες έχουν χαλαρώσει.	Τοποθετήστε τα ξανά στη θέση τους.
Δεν κλείνει καλά το καπάκι.	Το λάστιχο στο καπάκι έχει ακαθαρσίες ή κολλάει.	Καθαρίστε το λάστιχο στο καπάκι.
	Υπάρχει υπερβολικός πάγος.	Απομακρύνετε τον υπερβολικό πάγο.
	Οι συσκευασίες των τροφίμων εμποδίζουν το καπάκι.	Τοποθετήστε τις συσκευασίες σωστά - ανατρέξτε στο αυτοκόλλητο που υπάρχει στη συσκευή.
Το καπάκι ανοίγει δύσκολα.	Το λάστιχο στο καπάκι έχει ακαθαρσίες ή κολλάει.	Καθαρίστε το λάστιχο στο καπάκι.
Ο συμπιεστής λειτουργεί συνεχώς.	Η θερμοκρασία δεν έχει ρυθμιστεί σωστά.	Ανατρέξτε στο κεφάλαιο “Λειτουργία”.
	Τοποθετήσατε ταυτόχρονα πολλά τρόφιμα για κατάψυξη.	Περιμένετε μερικές ώρες και ελέγξτε ξανά τη θερμοκρασία.
	Η θερμοκρασία περιβάλλοντος είναι πολύ υψηλή.	Ανατρέξτε στον πίνακα κλιματικής τάξης στην πινακίδα τεχνικών χαρακτηριστικών.
	Τα τρόφιμα που τοποθετήθηκαν στη συσκευή είχαν πολύ υψηλή θερμοκρασία.	Περιμένετε μέχρι τα τρόφιμα να αποκτήσουν θερμοκρασία δωματίου πριν τα αποθηκεύσετε.
	Ανοίγεται πολύ συχνά το καπάκι.	Μην αφήνετε το καπάκι ανοικτό για περισσότερο χρόνο από όσο χρειάζεται.
	Δεν έχει κλείσει σωστά το καπάκι.	Βεβαιωθείτε ότι το καπάκι κλείνει καλά και ότι τα λάστιχα είναι καθαρά και σε καλή κατάσταση.

Πρόβλημα	Πιθανή αιτία	Επίλυση
Υπάρχει υπερβολικός πάγος.	Δεν έχει κλείσει σωστά το καπάκι ή το καλάθι έχει παραμορφωθεί/είναι βρώμικο.	Ανατρέξτε στην ενότητα "Κλείσιμο καπακιού".
	Δεν έχει τοποθετηθεί σωστά το πώμα αποστράγγισης νερού.	Τοποθετήστε σωστά το πώμα αποστράγγισης νερού.
	Τα τρόφιμα δεν είναι συσκευασμένα σωστά.	Συσκευάστε σωστά τα τρόφιμα.
	Η θερμοκρασία δεν έχει ρυθμιστεί σωστά.	Ανατρέξτε στο κεφάλαιο "Λειτουργία".
	Το καπάκι δεν έχει κλείσει καλά ή δεν κλείνει ερμητικά.	Βεβαιωθείτε ότι το καπάκι κλείνει καλά και ότι τα λάστιχα είναι καθαρά και σε καλή κατάσταση.
Η θερμοκρασία στη συσκευή είναι πολύ χαμηλή/πολύ υψηλή.	Δεν έχει προσαρμοστεί σωστά ο ρυθμιστής θερμοκρασίας.	Ρυθμίστε υψηλότερη/χαμηλότερη θερμοκρασία.
	Δεν έχει κλείσει σωστά το καπάκι.	Ανατρέξτε στην ενότητα "Κλείσιμο καπακιού".
	Η θερμοκρασία των τροφίμων είναι πολύ υψηλή.	Περιμένετε μέχρι τα τρόφιμα να αποκτήσουν θερμοκρασία δωματίου πριν τα αποθηκεύσετε.
	Αποθηκεύετε ταυτόχρονα μεγάλο αριθμό προϊόντων.	Αποθηκεύστε λιγότερα προϊόντα ταυτόχρονα.
	Το πάχος του πάγου ξεπερνάει τα 4-5 mm.	Πραγματοποιήστε απόψυξη της συσκευής.
	Ανοίγετε συχνά το καπάκι.	Αν χρειάζεται, ανοίξτε το καπάκι.
	Δεν υπάρχει κυκλοφορία κρύου αέρα στη συσκευή.	Βεβαιωθείτε ότι υπάρχει κυκλοφορία κρύου αέρα στη συσκευή.

8.2 Σέρβις

Εάν η συσκευή συνεχίζει να μη λειτουργεί σωστά μετά τους παραπάνω ελέγχους, επικοινωνήστε με το πλησιέστερο κέντρο σέρβις.

Για ταχύτερη εξυπηρέτηση, δηλώστε το μοντέλο και τον αριθμό σειράς της συσκευής σας. Οι πληροφορίες αυτές βρίσκονται στο πιστοποιητικό εγγύησης ή στην πινακίδα χαρακτηριστικών στην εξωτερική δεξιά πλευρά της συσκευής.

9. ΕΓΚΑΤΑΣΤΑΣΗ



ΠΡΟΕΙΔΟΠΟΙΗΣΗ!

Ανατρέξτε στα κεφάλαια σχετικά με την ασφάλεια.



Μετά την εγκατάσταση της συσκευής, πρέπει να έχετε εύκολα πρόσβαση στο φινις της συσκευής.

9.1 Τοποθέτηση



ΠΡΟΣΟΧΗ!

Πριν από την απόρριψη μιας παλιάς συσκευής με κλειδαριά ή μάνδαλο στο καπάκι, βεβαιωθείτε ότι τα εξαρτήματα αυτά δεν λειτουργούν, ώστε να αποφευχθεί ο κίνδυνος παγίδευσης παιδιών στο εσωτερικό της συσκευής.

Αυτή η συσκευή πρέπει να εγκατασταθεί σε εσωτερικό, καλά εξαεριζόμενο μέρος χωρίς υγρασία, όπου η θερμοκρασία περιβάλλοντος αντιστοιχεί στην κλιματική τάξη που υποδεικνύεται στην πινακίδα τεχνικών χαρακτηριστικών της συσκευής:

Κλιματική κατηγορία	Θερμοκρασία περιβάλλοντος
SN	+10°C έως +32°C
N	+16°C έως +32°C
ST	+16°C έως +38°C
T	+16°C έως +43°C



Μπορεί να παρουσιαστούν προβλήματα λειτουργίας σε ορισμένους τύπους μοντέλων όταν λειτουργούν εκτός αυτού του εύρους. Η σωστή λειτουργία μπορεί να διασφαλιστεί μόνο εντός του καθορισμένου εύρους θερμοκρασίας. Εάν έχετε αμφιβολίες σχετικά με το μέρος τοποθέτησης της συσκευής, απευθυνθείτε στον πωλητή, την εξυπηρέτηση πελατών μας ή στο πλησιέστερο Κέντρο σέρβις

9.2 Ηλεκτρική σύνδεση

- Πριν από τη σύνδεση, επαληθεύστε ότι η τάση και η συχνότητα που αναγράφονται στην πινακίδα τεχνικών χαρακτηριστικών αντιστοιχούν στα χαρακτηριστικά της παροχής σας.
- Η συσκευή πρέπει να είναι γειωμένη. Το φινις του καλωδίου τροφοδοσίας διαθέτει μια επαφή για το σκοπό αυτό. Εάν η πρίζα δεν είναι γειωμένη, συνδέστε τη συσκευή σε μια μεμονωμένη γείωση σύμφωνα με τους τρέχοντες κανονισμούς, αφού συμβουλευθείτε έναν επαγγελματία ηλεκτρολόγο.
- Σε περίπτωση μη τήρησης των παραπάνω προφυλάξεων ασφαλείας, ο κατασκευαστής δεν φέρει καμία ευθύνη.
- Η συσκευή αυτή συμμορφώνεται με τις οδηγίες της ΕΟΚ.

9.3 Απαιτήσεις αερισμού

Πρέπει να υπάρχει επαρκής ροή αέρα πίσω από τη συσκευή.

- Τοποθετήστε τον καταψύκτη σε οριζόντια θέση και σε σταθερή επιφάνεια. Ο θάλαμος πρέπει να στηρίζεται και στα τέσσερα πόδια.
- Βεβαιωθείτε ότι η απόσταση ανάμεσα στη συσκευή και τον πίσω τοίχο είναι 5 cm.
- Βεβαιωθείτε ότι η απόσταση ανάμεσα στη συσκευή και τα πλαϊνά μέρη είναι 5 cm.

10. ΘΟΡΥΒΟΙ

Ακούγονται κάποιοι ήχοι κατά τη διάρκεια της κανονικής λειτουργίας (συμπίεστής, κυκλοφορία ψυκτικού υγρού).

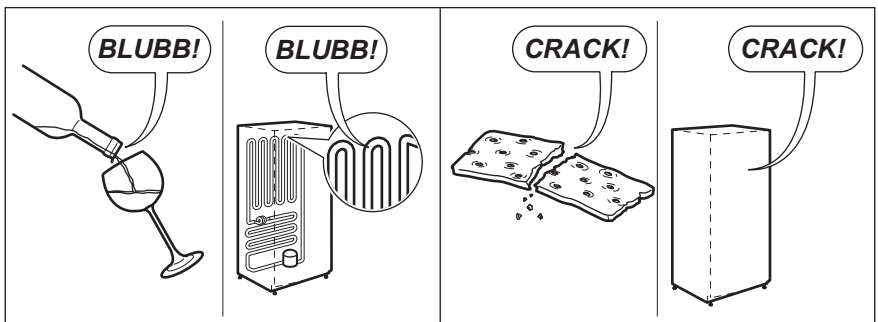
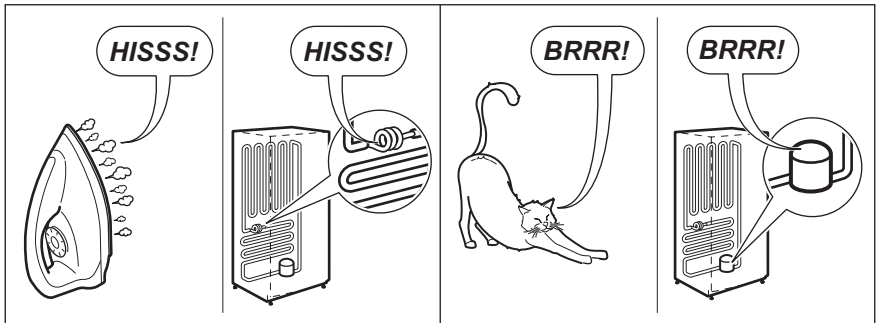
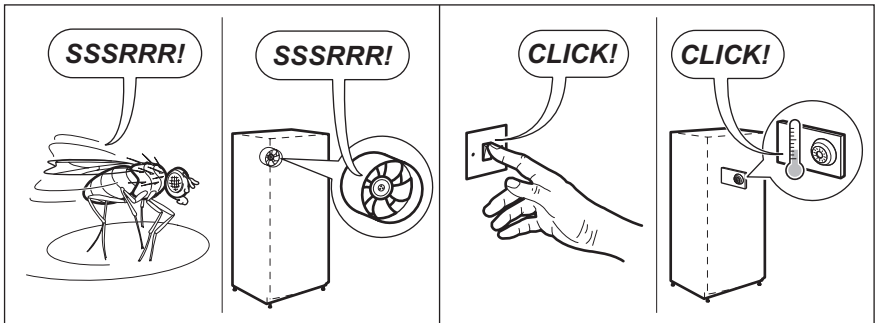
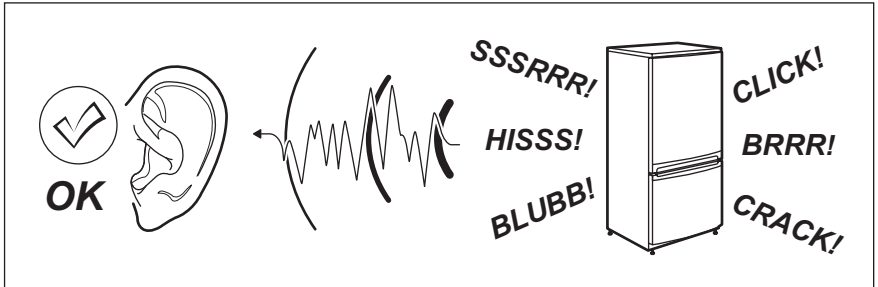

11. ΤΕΧΝΙΚΑ ΣΤΟΙΧΕΙΑ

11.1 Τεχνικά χαρακτηριστικά

Ύψος	mm	837
Πλάτος	mm	562
Βάθος	mm	526
Χρόνος ανόδου	Ώρες	30
Τάση	Volt	220-240
Συχνότητα	Hz	50

Τα τεχνικά στοιχεία αναγράφονται στην πινακίδα τεχνικών χαρακτηριστικών στην εξωτερική ή εσωτερική πλευρά της συσκευής και στην ετικέτα ενεργειακής κατανάλωσης.

12. ΠΕΡΙΒΑΛΛΟΝΤΙΚΑ ΘΕΜΑΤΑ

Ανακυκλώστε τα υλικά που φέρουν το σύμβολο . Τοποθετήστε τα υλικά συσκευασίας σε κατάλληλα δοχεία για ανακύκλωση. Συμβάλλετε στην προστασία του περιβάλλοντος και της ανθρώπινης υγείας ανακυκλώνοντας τις άχρηστες ηλεκτρικές και ηλεκτρονικές συσκευές.

Μην απορρίπτετε συσκευές που φέρουν το σύμβολο  μαζί με τα οικιακά απορρίμματα. Επιστρέψτε το προϊόν στην τοπική σας μονάδα ανακύκλωσης ή επικοινωνήστε με τη δημοτική αρχή.

SOMMARIO

1. INFORMAZIONI DI SICUREZZA	102
2. ISTRUZIONI PER LA SICUREZZA.....	103
3. FUNZIONAMENTO	105
4. PREPARAZIONE AL PRIMO UTILIZZO	105
5. UTILIZZO QUOTIDIANO.....	106
6. CONSIGLI E SUGGERIMENTI.....	107
7. PULIZIA E CURA	107
8. RISOLUZIONE DEI PROBLEMI	108
9. INSTALLAZIONE	111
10. RUMORI.....	112
11. DATI TECNICI.....	113
12. ASPETTI AMBIENTALI.....	113

PENSATO PER VOI

Grazie per aver scelto di acquistare questo prodotto Electrolux. Avete scelto un prodotto che ha alle spalle decenni di esperienza professionale e innovazione. Ingegnoso ed elegante, è stato progettato pensando a voi. Quindi, in qualsiasi momento desideriate utilizzarlo, potete esser certi di ottenere sempre i migliori risultati.

Visitate il nostro sito Web per:



Ricevere consigli, scaricare i nostri opuscoli, eliminare eventuali anomalie, ottenere informazioni sull'assistenza:

www.electrolux.com



Registrare il vostro prodotto e ricevere un servizio migliore:

www.electrolux.com/productregistration



Acquistare accessori, materiali di consumo e ricambi originali per la vostra apparecchiatura:

www.electrolux.com/shop

SERVIZIO CLIENTI E ASSISTENZA

Utilizzare sempre ricambi originali.

Quando si contatta il Centro di assistenza autorizzato, accertarsi di disporre dei seguenti dati: modello, PNC, numero di serie.

Le informazioni si trovano sulla targhetta matricola.

 Avvertenza / Attenzione - Informazioni di sicurezza.

 Informazioni e consigli generali.

 Informazioni sull'ambiente.

Con riserva di modifiche senza obbligo di preavviso.

1. INFORMAZIONI DI SICUREZZA

Leggere attentamente le istruzioni fornite prima di installare e utilizzare l'apparecchiatura. Il produttore non è responsabile di lesioni e danni derivanti da un'installazione e un uso non corretti dell'apparecchiatura. Tenere sempre le istruzioni a portata di mano come riferimento futuro.

1.1 Sicurezza dei bambini e delle persone vulnerabili

- Questa apparecchiatura può essere usata da bambini a partire dagli 8 anni e da adulti con limitate capacità fisiche, sensoriali o mentali o con scarsa esperienza o conoscenza sull'uso dell'apparecchiatura, solamente se sorvegliati o se istruiti relativamente all'uso dell'apparecchiatura e se hanno compreso i rischi coinvolti.
- Questa apparecchiatura potrebbe essere usata dai bambini di età compresa fra i 3 e gli 8 anni oltre che dalle persone con disabilità diffuse e complesse, se debitamente istruite.
- Tenere lontani i bambini al di sotto dei 3 anni se non costantemente supervisionati.
- Non consentire ai bambini di giocare con l'apparecchio.
- I bambini non devono eseguire interventi di pulizia e manutenzione sull'apparecchiatura senza essere supervisionati.
- Tenere gli imballaggi lontano dai bambini e smaltirli in modo adeguato.

1.2 Avvertenze di sicurezza generali

- L'apparecchiatura è destinata all'uso domestico e usi simili, ad esempio:
 - fattorie, cucine di negozi, uffici e altri ambienti di lavoro
 - da clienti di hotel, motel, bed and breakfast e altri ambienti residenziali
- **AVVERTENZA:** Verificare che le aperture di ventilazione, sia sull'apparecchiatura che nella struttura da incasso, non siano ostruite.
- **AVVERTENZA:** Non usare dispositivi meccanici o altri mezzi artificiali non raccomandati dal produttore allo scopo di accelerare il processo di sbrinamento.
- **AVVERTENZA:** Non danneggiare il circuito refrigerante.

- **AVVERTENZA:** Non utilizzare apparecchiature elettriche all'interno dei comparti di conservazione degli alimenti, ad eccezione di quelli consigliati dal costruttore.
- Non nebulizzare acqua né utilizzare vapore per pulire l'apparecchiatura.
- Pulire l'apparecchiatura con un panno inumidito e morbido. Utilizzare solo detergenti neutri. Non usare prodotti abrasivi, spugnette abrasive, solventi od oggetti metallici.
- Non conservare in questa apparecchiatura sostanze esplosive come bombolette spray contenenti un propellente infiammabile.
- Se il cavo di alimentazione è danneggiato, deve essere sostituito dal produttore, da un tecnico autorizzato o da una persona qualificata per evitare situazioni di pericolo.
- Se l'apparecchiatura è dotata di un fabbricatore di ghiaccio o un dispenser dell'acqua, riempirlo esclusivamente con acqua potabile.
- Se l'apparecchiatura richiede un collegamento alla rete idrica, collegarla solo a una sorgente d'acqua potabile.
- La pressione dell'acqua in ingresso (minima e massima) deve essere compresa tra 1 bar (0,1 MPa) e 10 bar (1 MPa).

2. ISTRUZIONI PER LA SICUREZZA

2.1 Installazione



AVVERTENZA!

L'installazione dell'apparecchiatura deve essere eseguita da personale qualificato.

- Rimuovere tutti i materiali di imballaggio.
- Non installare né utilizzare l'apparecchiatura se danneggiata.
- Attenersi alle istruzioni fornite insieme all'apparecchiatura.
- Considerato il peso dell'apparecchiatura, prestare sempre attenzione in fase di spostamento della stessa. Indossare sempre guanti di sicurezza.
- Assicurarsi che l'aria possa circolare liberamente attorno all'apparecchiatura.
- Attendere almeno 4 ore prima di collegare l'apparecchiatura all'alimentazione. Questo serve a consentire all'olio di fluire nuovamente nel compressore.
- Non installare l'apparecchiatura in prossimità di radiatori, fornelli, forni o piani cottura.
- La superficie posteriore dell'apparecchiatura deve essere appoggiata alla parete.
- Non installare l'apparecchiatura dove sia esposta alla luce solare diretta.
- Non installare questa apparecchiatura in luoghi troppo umidi o freddi, come aggiunte strutturali, garage o cantine.
- Quando si sposta l'apparecchiatura, sollevarla per il bordo anteriore per evitare di graffiare il pavimento.

2.2 Collegamento elettrico



AVVERTENZA!

Rischio di incendio e scosse elettriche.



AVVERTENZA!

In fase di posizionamento dell'apparecchiatura, verificare che il cavo di alimentazione non sia incastrato o danneggiato.



AVVERTENZA!

Non utilizzare prese multiple e prolunghe.

- L'apparecchiatura deve essere soggetta a una messa a terra.
- Tutti i collegamenti elettrici devono essere realizzati da un elettricista qualificato.
- Verificare che i dati elettrici riportati sulla targhetta matricola corrispondano a quelli dell'impianto. In caso contrario, contattare un elettricista.
- Utilizzare sempre una presa elettrica con contatto di protezione correttamente installata.
- Non utilizzare prese multiple e prolunghe.
- Accertarsi di non danneggiare i componenti elettrici (ad es. la spina di alimentazione, il cavo di alimentazione, il compressore). Contattare il Centro di assistenza o un elettricista per sostituire i componenti elettrici.
- Il cavo di alimentazione deve rimanere sotto il livello della spina di alimentazione.
- Inserire la spina di alimentazione nella presa solo al termine dell'installazione. Verificare che la spina di alimentazione rimanga accessibile dopo l'installazione.
- Non tirare il cavo di alimentazione per scollegare l'apparecchiatura. Tirare sempre dalla spina.

2.3 Uso dell'apparecchiatura



AVVERTENZA!

Rischio di lesioni, scottature o scosse elettriche.



L'apparecchiatura contiene gas infiammabili, isobutano (R600a), un gas naturale con un alto livello di compatibilità ambientale. Fare attenzione a non danneggiare il circuito refrigerante contenente isobutano.

- Non apportare modifiche alle specifiche di questa apparecchiatura.
- Non introdurre apparecchiature elettriche (ad es. gelatiere) nell'apparecchiatura se non specificamente consentito dal produttore.
- Nel caso di danno al circuito refrigerante, assicurarsi che non si sviluppino fiamme libere e scintille nel locale. Aerare bene l'ambiente.
- Non appoggiare oggetti incandescenti sulle parti in plastica dell'apparecchiatura.
- Non introdurre bevande analcoliche nel vano congelatore, in quanto si verrebbe a creare una pressione nel contenitore della bevanda.
- Non conservare gas e liquidi infiammabili nell'apparecchiatura.
- Non appoggiare o tenere liquidi o materiali infiammabili, né oggetti facilmente incendiabili sull'apparecchiatura, al suo interno o nelle immediate vicinanze.
- Non toccare il compressore o il condensatore. Sono incandescenti.
- Non togliere o toccare gli oggetti nel vano congelatore con le mani bagnate o umide.
- Non ricongelare del cibo precedentemente scongelato.
- Attenersi alle istruzioni per la conservazione riportate sulla confezione del cibo surgelato.

2.4 Pulizia e cura



AVVERTENZA!

Vi è il rischio di ferirsi o danneggiare l'apparecchiatura.

- Prima di eseguire qualunque intervento di manutenzione, spegnere l'apparecchiatura ed estrarre la spina dalla presa.
- L'unità refrigerante di questa apparecchiatura contiene idrocarburi. L'unità deve essere ricaricata ed ispezionata esclusivamente da personale qualificato.
- Controllare regolarmente lo scarico dell'apparecchiatura e, se necessario, pulirlo. L'ostruzione dello scarico può causare un deposito di acqua di sbrinamento sul fondo dell'apparecchiatura.

2.5 Smaltimento



AVVERTENZA!

Rischio di lesioni o soffocamento.

- Staccare la spina dall'alimentazione elettrica.
- Tagliare il cavo di rete e smaltirlo.
- Rimuovere il coperchio per evitare che bambini e animali domestici rimangano chiusi all'interno dell'apparecchiatura.
- Il circuito refrigerante e i materiali di isolamento di questa apparecchiatura rispettano l'ozono.

- La schiuma isolante contiene gas infiammabili. Contattare le autorità locali per ricevere informazioni su come smaltire correttamente l'apparecchiatura.
- Non danneggiare i componenti dell'unità refrigerante che si trovano vicino allo scambiatore di calore.

3. FUNZIONAMENTO

3.1 Accensione

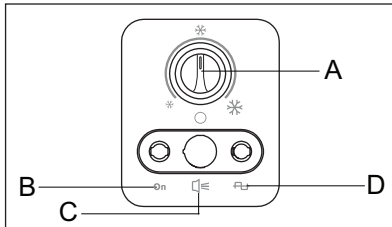

1. Inserire la spina elettrica nella presa a parete.
2. Ruotare il regolatore di temperatura in posizione Pieno carico e lasciare l'apparecchiatura in funzione per 24 ore affinché raggiunga la corretta temperatura prima di conservare gli alimenti all'interno.

La spia di controllo si accende.

3. Regolare la temperatura in base alla quantità di alimenti introdotti.

3.2 Spegnimento

Per spegnere l'apparecchiatura, ruotare il regolatore di temperatura in posizione OFF.

- A) REGOLATORE DI TEMPERATURA
 B) IN FUNZIONE
 C) ALLARME
 D) ALIMENTAZIONE

3.3 Regolazione della temperatura

La temperatura all'interno dell'apparecchiatura è controllata dal regolatore della temperatura che si trova sul pannello dei comandi.

Per mettere in funzione l'apparecchiatura, procedere come segue:

- Per ottenere il raffreddamento minimo, ruotare il regolatore di temperatura sul livello più basso.
- Per ottenere il raffreddamento massimo, ruotare il regolatore di temperatura sul livello più alto.

4. PREPARAZIONE AL PRIMO UTILIZZO



AVVERTENZA!

Fare riferimento ai capitoli sulla sicurezza.

4.1 Pulizia dell'interno

Prima di utilizzare l'apparecchiatura per la prima volta, lavare l'interno e gli accessori con acqua tiepida e sapone neutro per eliminare il tipico odore dei prodotti nuovi, quindi asciugare accuratamente.

**ATTENZIONE!**

Non usare detergenti corrosivi o polveri abrasive che possano danneggiare la finitura.

5. UTILIZZO QUOTIDIANO

**AVVERTENZA!**

Fare riferimento ai capitoli sulla sicurezza.

5.1 Congelamento di alimenti freschi

Lo scomparto congelatore è adatto al congelamento di alimenti freschi e alla conservazione a lungo termine di alimenti congelati e surgelati.

La quantità massima di cibo che può essere congelata in 24 ore è riportata sulla targhetta del modello.¹

Il processo di congelamento dura 24 ore: finché non è concluso, non aggiungere altro cibo da congelare.

5.2 Conservazione dei surgelati

Al primo avvio o dopo un periodo di inutilizzo, prima di introdurre gli alimenti nel vano, si consiglia di lasciare in funzione l'apparecchiatura per almeno 24 ore con il regolatore di temperatura in posizione di Pieno carico.

**ATTENZIONE!**

In caso di sbrinamento accidentale, per esempio a causa di un'interruzione dell'alimentazione elettrica, se l'alimentazione manca per un periodo superiore al valore indicato nella tabella dei dati tecnici sotto "Tempo di risalita", il cibo scongelato deve essere consumato rapidamente o cucinato immediatamente e quindi ricongelato (dopo il raffreddamento).

5.3 Apertura e chiusura del coperchio

**ATTENZIONE!**

Non tirare la maniglia con una forza eccessiva

Poiché il coperchio è provvisto di una guarnizione ermetica, è difficile riaprirlo poco dopo la chiusura (a causa del vuoto che si forma all'interno). Attendere alcuni minuti prima di riaprire l'apparecchiatura.

5.4 Cestelli



La figura seguente mostra il numero di cestelli che è possibile collocare nel congelatore. I cestelli possono scorrere l'uno nell'altro.

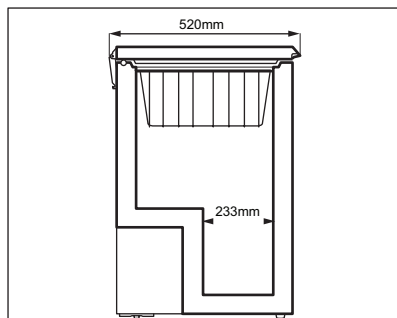

È possibile acquistare cestelli aggiuntivi presso il Centro di assistenza locale.

¹ Vedere la sezione "Dati tecnici"

6. CONSIGLI E SUGGERIMENTI



AVVERTENZA!

Fare riferimento ai capitoli sulla sicurezza.

6.1 Consigli per il congelamento

Consigli importanti per un congelamento ottimale:

- La quantità massima di alimenti congelabile in 24 ore è riportata sulla targhetta matricola.
- Il processo di congelamento dura 24 ore. Finché non è concluso, non aggiungere altro cibo da congelare.
- Congelare solo alimenti freschi, di ottima qualità e accuratamente lavati.
- Dividere gli alimenti in piccole porzioni, in modo da accelerare il congelamento e scongelare, poi, solo la quantità necessaria.
- Avvolgere gli alimenti in pellicola di alluminio o plastica in modo da evitare il contatto con l'aria.
- Non disporre gli alimenti freschi a contatto con quelli già congelati, per evitare l'innalzamento della temperatura di questi ultimi.
- Gli alimenti magri si conservano meglio e più a lungo di quelli ricchi di grassi. Il sale riduce la durata di conservazione dell'alimento.

- I liquidi congelati, se consumati appena prelevati dal vano congelatore, possono causare ustioni da freddo.
- Si consiglia di riportare su ogni confezione la data di congelamento, in modo da poter controllare il tempo di conservazione.

6.2 Consigli per la conservazione dei surgelati

Per ottenere risultati ottimali è consigliabile:

- Controllare che i surgelati esposti nei punti vendita non presentino segni di interruzione della catena del freddo.
- Accertarsi che il tempo di trasferimento dei surgelati dal punto vendita al congelatore domestico sia il più breve possibile.
- Non aprire frequentemente il coperchio e limitare il più possibile i tempi di apertura.
- Una volta scongelati, gli alimenti si deteriorano rapidamente e non possono essere ricongelati.
- Non superare la durata di conservazione indicata sulla confezione.

7. PULIZIA E CURA



AVVERTENZA!

Fare riferimento ai capitoli sulla sicurezza.

7.1 Pulizia periodica



ATTENZIONE!

Prima di qualsiasi intervento di manutenzione, estrarre la spina dalla presa.



Non usare detersivi, prodotti abrasivi, prodotti con forti profumazioni o cere lucidanti per pulire l'interno dell'apparecchiatura. Evitare di danneggiare il sistema refrigerante. Non è necessario pulire l'area del compressore

1. Spegnerne l'apparecchiatura.
2. Pulire regolarmente l'apparecchiatura e gli accessori con acqua tiepida e sapone neutro.
Pulire accuratamente la guarnizione del coperchio.
3. Asciugare perfettamente l'apparecchiatura.
4. Inserire la spina nella presa.
5. Accendere l'apparecchiatura.

7.2 Sbrinamento del congelatore



ATTENZIONE!

Per rimuovere la brina dall'evaporatore, non usare

utensili metallici appuntiti che possano danneggiarlo. Non usare dispositivi meccanici o altri mezzi artificiali non raccomandati dal produttore allo scopo di accelerare il processo di sbrinamento. Un aumento della temperatura dei surgelati durante lo sbrinamento può ridurre la loro durata di conservazione.

Quando tale strato raggiunge uno spessore di circa 10-15 mm, il vano congelatore deve essere sbrinato.

Il quantitativo di accumulo di ghiaccio sulle pareti interne dell'apparecchiatura è destinato ad aumentare in funzione del livello elevato dell'umidità ambiente esterna e se il cibo non è avvolto accuratamente.

Preferibilmente, sbrinare il congelatore quando il contenuto di surgelati è minimo.

1. Spegnerne l'apparecchiatura.
2. Rimuovere i surgelati, avvolgerli in alcuni strati di carta di giornale e riporli in un luogo fresco.
3. Lasciare il coperchio aperto, rimuovere il tappo dal canale di scarico dell'acqua di sbrinamento e raccogliere quest'ultima in una bacinella. Usare un raschietto per rimuovere il ghiaccio più velocemente

4. Una volta completato lo sbrinamento, asciugare accuratamente l'interno. Chiudere il coperchio.
5. Accendere l'apparecchiatura.
6. Impostare il regolatore di temperatura al livello massimo di raffreddamento e lasciare in funzione l'apparecchiatura per due o tre ore.
7. Reintrodurre nel congelatore gli alimenti precedentemente rimossi.

7.3 Periodi di inutilizzo

Se l'apparecchiatura non viene utilizzata per un lungo periodo, adottare le seguenti precauzioni:

1. Scollegare l'apparecchiatura dalla rete elettrica.
2. Estrarre tutti gli alimenti.
3. Sbrinare e pulire l'apparecchiatura e tutti gli accessori.
4. Lasciare il coperchio aperto per evitare la formazione di odori sgradevoli.



Se l'apparecchiatura rimane accesa, farla controllare periodicamente per evitare che gli alimenti si deteriorino in caso di interruzione della corrente elettrica.

8. RISOLUZIONE DEI PROBLEMI



AVVERTENZA!

Fare riferimento ai capitoli sulla sicurezza.

8.1 Cosa fare se...

Problema	Possibile causa	Soluzione
L'apparecchiatura non funziona.	L'apparecchiatura è spenta.	Accendere l'apparecchiatura.
	La spina non è inserita correttamente nella presa di alimentazione.	Inserire correttamente la spina nella presa di alimentazione.
	Assenza di tensione nella presa di alimentazione.	Collegare alla presa di alimentazione un'altra apparecchiatura elettrica. Rivolgersi ad un elettricista qualificato.
L'apparecchiatura è rumorosa.	L'apparecchiatura non è appoggiata in modo corretto.	Controllare se l'apparecchiatura è appoggiata in modo stabile.
	I distanziatori a cuscinetto situati tra il retro del mobile e i tubi si allentano.	Rimetterli in posizione.
Il coperchio non si chiude correttamente.	Le guarnizioni del coperchio sono sporche.	Pulire le guarnizioni del coperchio.
	Lo strato di brina è troppo spesso.	Eliminare la brina in eccesso.
	Le confezioni di surgelati impediscono la chiusura del coperchio.	Disporre i surgelati in modo appropriato, in base alle indicazioni fornite sull'adesivo interno.
Il coperchio si apre con difficoltà.	Le guarnizioni del coperchio sono sporche.	Pulire le guarnizioni del coperchio.
Il compressore rimane sempre in funzione.	La temperatura non è impostata correttamente.	Fare riferimento al capitolo "Funzionamento".
	Sono stati introdotti molti alimenti da congelare contemporaneamente.	Attendere alcune ore e ricontrollare la temperatura.
	La temperatura ambiente è troppo alta.	Fare riferimento alla tabella delle classi climatiche sulla targhetta matricola.
	Gli alimenti introdotti nell'apparecchiatura erano troppo caldi.	Prima di introdurre alimenti caldi, lasciarli raffreddare a temperatura ambiente.
	Il coperchio viene aperto troppo frequentemente.	Limitare il più possibile il tempo di apertura del coperchio.
	Il coperchio non è chiuso correttamente.	Controllare che il coperchio si chiuda perfettamente e che le guarnizioni siano integre e pulite.

Problema	Possibile causa	Soluzione
Presenza di brina eccessiva.	Il coperchio non è chiuso correttamente oppure la guarnizione è deformata/ sporca.	Consultare la sezione "Chiusura del coperchio".
	Il tappo dello scarico dell'acqua non è posizionato correttamente.	Posizionare il tappo correttamente.
	Gli alimenti non sono avvolti correttamente.	Avvolgere correttamente gli alimenti.
	La temperatura non è impostata correttamente.	Fare riferimento al capitolo "Funzionamento".
	Il coperchio non è perfettamente chiuso.	Controllare che il coperchio si chiuda perfettamente e che le guarnizioni siano integre e pulite.
La temperatura all'interno dell'apparecchiatura è troppo bassa/ troppo alta.	Il regolatore della temperatura non è impostato correttamente.	Impostare una temperatura superiore/inferiore.
	Il coperchio non è chiuso correttamente.	Consultare la sezione "Chiusura del coperchio".
	La temperatura degli alimenti è troppo alta.	Prima di introdurre gli alimenti, lasciarli raffreddare a temperatura ambiente.
	Sono stati introdotti molti alimenti contemporaneamente.	Introdurre gli alimenti poco alla volta.
	Lo spessore dello strato di brina è maggiore di 4 - 5 mm.	Sbrinare l'apparecchiatura.
	Il coperchio viene aperto frequentemente	Aprire il coperchio solo se necessario.
	L'aria fredda non circola correttamente all'interno dell'apparecchiatura.	Adottare le misure necessarie per garantire una corretta circolazione dell'aria fredda.

8.2 Servizio di assistenza

Se le soluzioni precedentemente indicate non consentono di risolvere il problema, rivolgersi al Centro di assistenza più vicino.

Per accelerare i tempi di intervento, è essenziale specificare al momento della richiesta il modello e il numero di serie dell'apparecchiatura, riportati sul certificato di garanzia o sulla targhetta del modello applicata sul lato esterno destro.

9. INSTALLAZIONE



AVVERTENZA!
Fare riferimento ai capitoli sulla sicurezza.

9.1 Posizionamento



ATTENZIONE!
Qualora occorra ritirare dall'uso un'apparecchiatura con serratura, si raccomanda di rendere quest'ultima inservibile per evitare che i bambini possano chiudersi all'interno

Installare l'apparecchiatura in un luogo asciutto, la cui temperatura ambiente corrisponda alla classe climatica indicata sulla targhetta del modello:

Classe climatica	Temperatura ambiente
SN	Da +10 °C a +32 °C
N	Da +16 °C a +32 °C
ST	Da +16 °C a +38 °C
T	Da +16 °C a +43 °C



In alcuni modelli potrebbero verificarsi delle anomalie se non si rispettano le temperature indicate. Il corretto funzionamento può essere garantito solo nel rispetto delle temperature indicate. In caso di dubbi sul luogo di installazione dell'apparecchiatura, contattare il venditore, il nostro Centro di assistenza o il rivenditore più vicino



La spina dell'apparecchiatura deve essere accessibile dopo l'installazione.

9.2 Collegamento elettrico

- Prima di inserire la spina, verificare che la tensione e la frequenza riportate sulla targhetta dei dati corrispondano a quelle dell'impianto domestico.
- L'apparecchiatura deve essere soggetta a una messa a terra. La spina del cavo di alimentazione è dotata di un apposito contatto. Se la presa di corrente dell'impianto domestico non è collegata a terra, allacciare l'apparecchiatura a una presa di terra separata in conformità alle norme in vigore, rivolgendosi a un elettricista qualificato.
- Il produttore declina ogni responsabilità qualora le suddette precauzioni di sicurezza non vengano rispettate.
- Questa apparecchiatura è conforme alle direttive CEE.

9.3 Requisiti di ventilazione

Il flusso dell'aria dietro l'apparecchiatura deve essere sufficiente.

- Posizionare il congelatore in piano su una pavimentazione solida. L'apparecchiatura deve essere in appoggio su tutti i piedini.
- Lasciare una distanza libera di almeno 5 cm tra il lato posteriore dell'apparecchiatura e la parete.
- Lasciare una distanza libera di almeno 5 cm ai lati dell'apparecchiatura.

10. RUMORI

Durante l'uso, alcuni rumori di funzionamento (come quelli del compressore o del circuito refrigerante) sono da considerarsi normali.

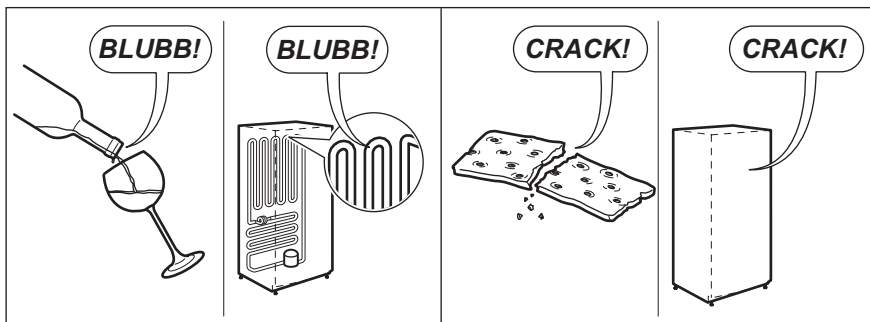
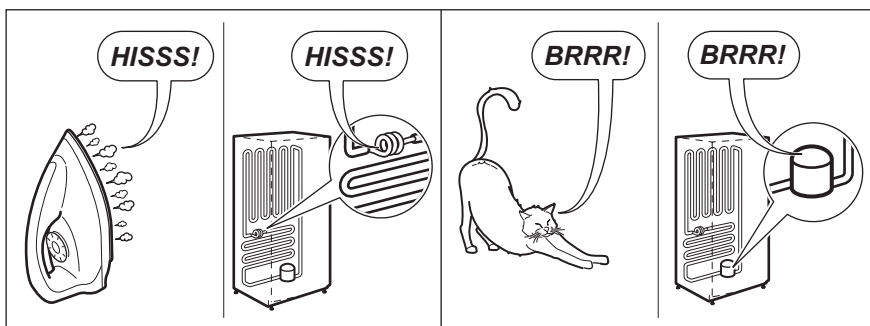
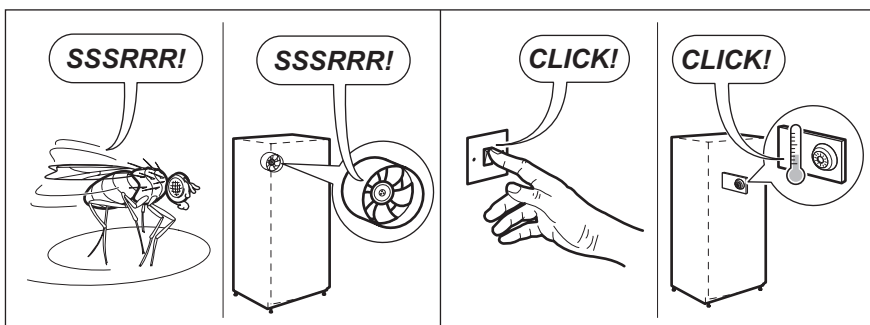
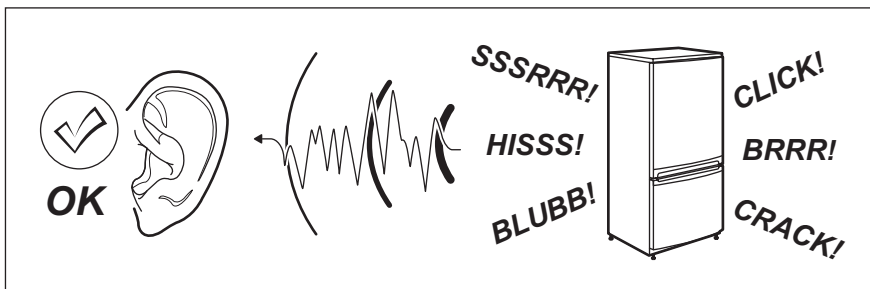

11. DATI TECNICI

11.1 Dati tecnici

Altezza	mm	837
Larghezza	mm	562
Profondità	mm	526
Tempo di risalita	ore	30
Tensione	Volt	220-240
Frequenza	Hz	50

I dati tecnici sono riportati sulla targhetta matricola, applicata sul lato esterno o interno dell'apparecchiatura, e nell'etichetta energetica.

12. ASPETTI AMBIENTALI

Riciclare i materiali con il simbolo . Buttare l'imballaggio negli appositi contenitori per il riciclaggio. Contribuire a proteggere l'ambiente e la salute umana e a riciclare rifiuti derivanti da apparecchiature elettriche ed elettroniche.

Non smaltire le apparecchiature che riportano il simbolo  con i normali rifiuti domestici. Portare il prodotto al punto di riciclaggio più vicino o contattare il comune di residenza.

TURINYS

1. SAUGOS INFORMACIJA.....	115
2. SAUGOS NURODYMAI	116
3. NAUDOJIMAS.....	118
4. PRIEŠ NAUDOJANT PIRMAKART.....	118
5. KASDIENIS NAUDOJIMAS.....	118
6. PATARIMAI.....	119
7. VALYMAS IR PRIEŽIŪRA.....	120
8. TRIKČIŲ ŠALINIMAS.....	121
9. ĮRENGIMAS	123
10. TRIUKŠMAS	124
11. TECHNINĖ INFORMACIJA.....	125
12. APLINKOS APSAUGA.....	125

MES GALVOJAME APIE JUS

Ačiū, kad pasirinkote šį „Electrolux“ prietaisą. Jūs pasirinkote dešimtmečius profesionalios patirties atspindintį ir naujoves įkūnijantį originalų ir stilingą gaminį, sukurtą galvojant apie jus. Galite neabejoti, kad kaskart jį naudodami pasieksite puikių rezultatų.

Apsilankykite mūsų interneto svetainėje!



Ieškokite patarimų, kaip naudoti gaminį, lankstinukų, informacijos apie trikčių šalinimą ir techninę priežiūrą:
www.electrolux.com



Užregistruokite gaminį ir naudokitės aukštos kokybės paslaugomis:
www.electrolux.com/productregistration



Įsigykite priedų, naudojimo reikmenų ir originalių prietaiso atsarginių dalių:
www.electrolux.com/shop

KLIENTŲ APTARNAVIMAS IR TECHNINĖ PRIEŽIŪRA

Naudokite tik originalias atsargines dalis.

Kreipdamiesi į įgaliotą techninės priežiūros centrą, būtinai nurodykite šiuos duomenis: modelį, gaminio kodą ir serijos numerį.

Šiuos duomenis rasite techninių duomenų lentelėje.

 Įspėjimas / atsargumo ir saugos informacija

 Bendroji informacija ir patarimai

 Aplinkosaugos informacija

Galimi pakeitimai iš anksto neįspėjus.

1. SAUGOS INFORMACIJA

Prieš įrengdami ir naudodami šį prietaisą atidžiai perskaitykite pridėtą naudotojo instrukciją. Gamintojas neatsako už sužalojimus ir žalą, patirtą dėl netinkamo prietaiso įrengimo ir naudojimo. Visada laikykite šią naudotojo instrukciją šalia prietaiso, kad prireikus galėtumėte ja pasinaudoti.

1.1 Vaikų ir pažeidžiamų žmonių sauga

- Vyresni nei 8 metų vaikai ir asmenys, kurių fiziniai, jutimo arba protiniai gebėjimai riboti, arba kuriems trūksta patirties ir žinių, šį prietaisą gali naudoti tik tuomet, jei jie prižiūrimi arba jiems buvo suteikti nurodymai, kaip saugiai naudoti prietaisą, ir jei jie supranta su prietaiso naudojimu susijusius pavojus.
- Šį prietaisą gali naudoti nuo 3 iki 8 metų vaikai ir asmenys, turintys labai sunkią ir sudėtingą negalią, jeigu jie buvo tinkamai išmokyti tai daryti.
- Mažesnių nei 3 metų vaikų negalima prileisti prie prietaiso, jeigu jie nuolat nėra prižiūrimi.
- Neleiskite vaikams žaisti su šiuo prietaisu.
- Vaikai be priežiūros negali atlikti prietaiso valymo ir naudotojo priežiūros darbų.
- Visas pakuotės medžiagas saugokite nuo vaikų ir tinkamai pašalinkite.

1.2 Bendrieji saugos reikalavimai

- Šis prietaisas skirtas naudoti tik namų ūkyje; jį galima naudoti, pavyzdžiui:
 - ūkiniuose pastatuose, parduotuvių ar biurų darbuotojų valgomuosiuose ir kitoje darbo aplinkoje;
 - klientams viešbučiuose, svečių namuose ir kitoje gyvenamoje aplinkoje.
- ĮSPĖJIMAS: Pasirūpinkite, kad nebūtų užkimštos vėdinimo angos, esančios prietaiso korpuse ar įmontuotoje konstrukcijoje.
- ĮSPĖJIMAS: Norėdami paspartinti atitirpinimo procesą, nenaudokite jokių mechaninių prietaisų ar kitų priemonių, išskyrus tas, kurias rekomenduoja gamintojas.
- ĮSPĖJIMAS: Nepažeiskite šaltnešio schemas.

- ĮSPĖJIMAS: Nenaudokite jokių elektrinių prietaisų maisto produktų laikymo skyriuose, išskyrus tuos, kuriuos rekomenduoja gamintojas.
- Nevalykite prietaiso garais ir nepurškite ant jo vandens.
- Valykite prietaisą drėgna minkšta šluoste, naudokite tik neutralius valiklius. Nenaudokite šveičiamųjų valiklių, šveistukų, tirpiklių ar metalinių priemonių.
- Nelaikykite šiame prietaise sprogių medžiagų, pavyzdžiui, aerozolio skardinių su degiuoju propelentu.
- Pažeistą maitinimo laidą keisti leidžiama tik gamintojui, gamintojo klientų aptarnavimo atstovui arba panašios kvalifikacijos asmenims – antraip gali kilti pavojus.
- Jeigu prietaise įrengtas ledukų generatorius ar vandens skirstytuvas, pastarajam užpildyti naudokite tik išpilstytą vandenį.
- Jeigu prietaisą reikia prijungti prie vandens tiekimo šaltinio, rinkitės tik išpilstyto vandens tiekimo šaltinį.
- Įleidžiamo vandens slėgis (mažiausias ir didžiausias) turi būti nuo 1 baro (0,1 MPa) iki 10 barų (1 MPa).

2. SAUGOS NURODYMAI

2.1 Įrengimas



ĮSPĖJIMAS!

Šį prietaisą privalo įrengti tik kvalifikuotas asmuo.

- Nuimkite visas pakavimo medžiagas.
- Neįrenkite ir nenaudokite sugadinto prietaiso.
- Vadovaukitės kartu su prietaisu pateikta naudotojo instrukcija.
- Prietaisas yra sunkus – kelkite atsargiai. Visada mūvėkite apsaugines pirštines.
- Prietaisą statykite taip, kad aplink jį galėtų cirkuliuoti oras.
- Prieš jungdami prietaisą prie maitinimo tinklo, bent 4 valandas palaukite. Per tą laiką alyva sutekės atgal į kompresorių.
- Neįrenkite prietaiso šalia radiatoriaus, viryklės, orkaitės arba kaitlentės.
- Galinė šio prietaiso pusė turi būti atremta į sieną.
- Neįrenkite prietaiso tiesioginiais saulės spinduliais apšviečiamoje vietoje.

- Neįrenkite prietaiso pernelyg drėgnoje ar šaltoje vietoje, pavyzdžiui, statybiniame priestate, garaže ar vyno rūsyje.
- Prireikus kelkite prietaisą už priekinio krašto, kad nesubraižytumėte grindų.

2.2 Prijungimas prie maitinimo tinklo



ĮSPĖJIMAS!

Gaisro ir elektros smūgio pavojus.



ĮSPĖJIMAS!

Kai statote prietaisą, įsitinkinkite, kad maitinimo laidas nebūtų prispaustas ar pažeistas.



ĮSPĖJIMAS!

Nenaudokite daugiakanalių adapterių ir ilginamųjų laidų.

- Prietaisą būtina įžeminti.
- Prietaisą prie maitinimo tinklo turi prijungti kvalifikuotas elektrikas.
- Patikrinkite, ar elektros duomenys, nurodyti techninių duomenų lentelėje, atitinka jūsų maitinimo tinklo duomenis. Jei neatitinka, kreipkitės į elektriką.

- Visada naudokite tinkamai įrengtą, įžemintą elektros lizdą.
- Nenaudokite daugiakanalių kištukų, jungiklių ir ilginamųjų laidų.
- Būkite atsargūs, kad nesugadintumėte elektrinių dalių (pvz., kištuko, maitinimo laido, kompresoriaus). Iškvieskite techninės priežiūros centro atstovą arba elektriką, kad pakeistų elektrines dalis.
- Maitinimo laidas turi būti žemiau kištuko.
- Maitinimo laido kištuką į elektros lizdą junkite tik įrengę prietaisą iki galo. Įsitinkinkite, kad įrengus prietaisą maitinimo laido kištuką bus lengva pasiekti.
- Norėdami išjungti prietaisą, traukite ne maitinimo laidą, o kištuką.

2.3 Naudojimas



ĮSPĖJIMAS!

Pavojus susižaloti, nudegti, gauti elektros smūgį arba sukelti gaisrą.



Prietaise yra degių dujų, izobutano (R600a) – tai gamtinės dujos, kurios visiškai nedaro žalos aplinkai. Būkite atsargūs, kad nepažeistumėte šaltnešio grandinės.

- Nekeiskite šio prietaiso techninių savybių.
- Nedėkite į prietaisą gamintojo nenurodytų elektrinių prietaisų (pvz., ledų gaminimo aparatų).
- Jeigu šaltnešio schema pažeista, patalpoje nedekite liepsnos ir saugokite prietaisą nuo uždegimo šaltinių. Gerai išvėdinkite patalpą.
- Prie plastikinių prietaiso dalių neturi liestis jokie įkaitę daiktai.
- Nelaikykite šaldiklyje gazuotų gėrimų, nes gėrimo indas bus veikiamas slėgio.
- Nelaikykite prietaise degių dujų ir skysčių.
- Šalia prietaiso, į prietaisą arba ant jo nedėkite degių produktų arba degiais produktais sudrėkintų daiktų.

- Nelieskite kompresoriaus arba kondensatoriaus – dažniausiai jie būna karšti.
- Nelieskite šaldiklyje esančių produktų drėgnomis arba šlapiomis rankomis.
- Neužšaldykite atšildyto maisto pakartotinai.
- Vadovaukitės ant šaldytų maisto produktų pakuočių pateiktais laikymo nurodymais.

2.4 Valymas ir priežiūra



ĮSPĖJIMAS!

Galite susižeisti arba sugadinti prietaisą.

- Prieš atlikdami techninės priežiūros darbus, išjunkite prietaisą ir ištraukite maitinimo laido kištuką iš elektros lizdo.
- Šio prietaiso aušinimo įtaise yra angliavandenilio. Prietaiso techninės priežiūros ir pripildymo darbus turi atlikti tik kvalifikuotas asmuo.
- Reguliariai tikrinkite prietaiso vandens išleidimo kanalą ir, jei reikia, išvalykite jį. Išleidimo kanalui užsikimšus, tirpimo vanduo kaupsis prietaiso apačioje.

2.5 Prietaiso išmetimas



ĮSPĖJIMAS!

Pavojus susižeisti arba uždusti.

- Ištraukite maitinimo laido kištuką iš elektros lizdo.
- Maitinimo laidą nupjaukite ir išmeskite.
- Nuimkite dangtį, kad vaikai ir naminiai gyvūnai neužsitrenktų prietaiso viduje.
- Šio prietaiso šaltnešio schema ir izoliacinės medžiagos neardo ozono sluoksnio.
- Izoliaciniame putplastyje yra degių dujų. Norėdami sužinoti, kaip tinkamai išmesti prietaisą, susisiekite su atitinkama savivaldybės įstaiga.
- Nepažeiskite aušinimo įtaiso, esančio šalia šilumokaičio.

3. NAUDOJIMAS

3.1 Įjungimas

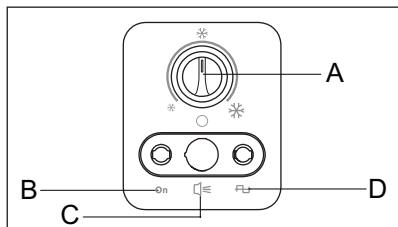

1. Įkiškite kištuką į sieninį elektros lizdą.
2. Pasukite temperatūros reguliatorių į visiškai prikrauto šaldiklio padėtį ir, prieš dėdami maistą į vidų, palikite prietaisą veikti 24 valandas, kad būtų pasiekta reikiama temperatūra. Užsidegs atitinkama kontrolinė lemputė.
3. Temperatūros reguliatorių nustatykite pagal laikomo maisto kiekį.

3.2 Išjungimas

Norėdami išjungti prietaisą, pasukite temperatūros reguliatorių į padėtį „išjungti“ (angl. „OFF“).

- A. TEMPERATŪROS REGULIATORIUS
- B. ĮJUNGIMAS
- C. SIGNALAS
- D. MAITINIMAS

3.3 Temperatūros reguliavimas

Prietaiso vidaus temperatūra reguliuojama valdymo skydelyje esančiu temperatūros reguliatoriumi.

Toliau aprašyta, kaip tai daryti:

- Kad būtų šaldoma mažiau, temperatūros reguliatorių sukite link mažesnių nuostatų.
- Kad būtų šaldoma daugiau, temperatūros reguliatorių sukite link didesnių nuostatų.

4. PRIEŠ NAUDOJANT PIRMAKART



ĮSPĖJIMAS!

Žr. skyrius, kuriuose aprašoma sauga.

4.1 Vidaus valymas

Prieš naudodami prietaisą pirmą kartą, drungnu vandeniu ir nedideliu kiekiu

neutralaus muilo išplaukite prietaiso vidų ir nuvalykite visas vidines dalis – taip pašalinsite naujam prietaisui būdingą kvapą; paskui gerai nusauskinkite.



DĖMESIO!

Nenaudokite valiklių ar šveičiamųjų miltelių, nes jie pažeis dangą.

5. KASDIENIS NAUDOJIMAS



ĮSPĖJIMAS!

Žr. skyrius, kuriuose aprašoma sauga.

5.1 Šviežių maisto produktų užšaldymas

Šaldiklyje galima užšaldyti šviežius maisto produktus ir ilgai juos laikyti.

Didžiausias maisto produktų kiekis, kurį galima užšaldyti per 24 valandas, nurodytas techninių duomenų lentelėje¹.

Užšaldymas trunka 24 valandas – tuo metu į šaldiklį daugiau negalima dėti jokių kitų produktų.

5.2 Užšaldytų produktų laikymas

Į pirmą kartą arba po ilgos pertraukos įjungto prietaiso šaldiklį produktus galima dėti tik praėjus 24 valandoms, per kurias temperatūros reguliatorius turi būti nustatytas į visiškai prikrauto šaldiklio padėtį.



DĖMESIO!

Atsitiktinio atitirpimo atveju, pavyzdžiui, nutrūkus elektros tiekimui ilgesniam negu techninių charakteristikų lentelės eilutėje „Produktų išsilaikymo trukmė“ nurodytam laikui, atitirpusius produktus reikia nedelsiant suvartoti arba iš karto išvirti / iškepti ir užšaldyti pakartotinai (ataušinus).

5.3 Dangčio atidarymas ir uždarymas



DĖMESIO!

Niekada netraukite rankenos jėga.

Kadangi dangtyje įtaisytas sandarus uždarymo tarpiklis, vos jį uždarius sunku iš naujo atidaryti (dėl viduje susidariusio vakuumo). Prieš atidarydami prietaisą, keletą minučių palaukite.

5.4 Produktų laikymo krepšiai



Toliau paveikslėlyje pavaizduota, kiek krepšių galima įdėti į šaldiklį. Krepšiai įsistatys vienas į kitą.

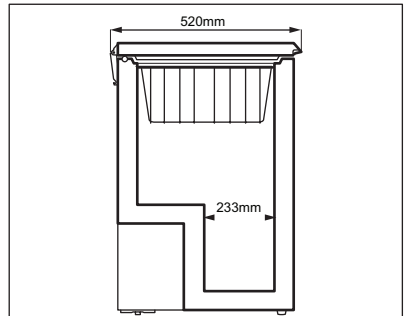

Papildomus krepšius galite įsigyti vietos aptarnavimo centre.

6. PATARIMAI



ĮSPĖJIMAS!

Žr. skyrius, kuriuose aprašoma sauga.

6.1 Patarimai, kaip užšaldyti

Toliau pateikti svarbūs patarimai, kaip kuo geriau užšaldyti maisto produktus.

- Didžiausias leistinas maisto produktų, kuriuos galima užšaldyti per 24 valandas, kiekis nurodytas techninių duomenų lentelėje.

- Užšaldymo procesas trunka 24 valandas. Tuo metu į šaldiklį daugiau negalima dėti jokių kitų produktų.
- Užšaldykite tik aukščiausios kokybės šviežius ir gerai nuvalytus maisto produktus.
- Paruoškite nedideles maisto porcijas, kad jos greitai ir visiškai užšaltų ir kad vėliau galėtumėte atitirpinti tik reikiamą kiekį produktų.
- Maisto produktus sandariai įvyniokite į aliuminio foliją arba polietileno plėvelę.

¹ Žr. „Techniniai duomenys“.

- Pasirūpinkite, kad švieži, neužšaldyti maisto produktai nesilieję su jau užšaldytais produktais, kitaip gali pakilti pastarųjų produktų temperatūra.
- Liesus maisto produktus šaldiklyje galima laikyti ilgiau nei riebių maistą; sūdytų produktų laikymo trukmė yra trumpesnė.
- Jeigu valgysite ką tik iš šaldiklio išimtus vaisinius ledus, galite nusišaldyti odą.
- Rekomenduojame ant kiekvieno paketo nurodyti užšaldymo datą, kad žinotumėte laikymo trukmę.

7. VALYMAS IR PRIEŽIŪRA



ISPĖJIMAS!

Žr. skyrius, kuriuose aprašoma sauga.

7.1 Reguliarus valymas



DĖMESIO!

Prieš atlikdami techninę priežiūrą, atjunkite prietaisą nuo maitinimo tinklo.



Nenaudokite valomųjų, šveičiamųjų, stipraus kvapo priemonių arba poliravimo vaško prietaiso vidui valyti. Būkite atsargūs, kad nepažeistumėte aušinimo sistemos. Kompresoriaus valyti nebūtina.

1. Išjunkite prietaisą.
2. Reguliariai valykite prietaisą ir jo priedus drungnu vandens ir neutralaus muilo tirpalu. Gerai nuvalykite dangčio tarpiklį.
3. Palaukite, kol prietaisas visiškai išdžius.
4. Įkiškite maitinimo laido kištuką į elektros lizdą.
5. Įjunkite prietaisą.

6.2 Patarimai, kaip laikyti užšaldytą maistą

Toliau aprašyta, ką turite daryti, kad prietaisas veiktų kuo geriau.

- Įsitinkinkite, kad pramoniniu būdu užšaldyti maisto produktai buvo tinkamai laikomi parduotuvėje.
- Pasirūpinkite, kad užšaldyti maisto produktai iš parduotuvės į šaldiklį patektų per kuo trumpesnę laiką.
- Dažnai neatidarinėkite dangčio ir nepalikite jo atviro ilgiau nei būtina.
- Atitirpę maisto produktai greitai genda; draudžiama užšaldyti juos pakartotinai.
- Nelaikykite maisto produktų ilgiau nei rekomenduoja jų gamintojas.

7.2 Šaldiklio atitirpinimas



DĖMESIO!

Nenaudokite metalinių įrankių šerkšnui grandyti nuo garintuvo, nes galite jį pažeisti. Norėdami paspartinti atitirpinimo procesą, nenaudokite jokių mechaninių prietaisų ar kitų priemonių, išskyrus tas, kurias rekomenduoja gamintojas. Dėl atitirpinimo metu pakilusios užšaldytų maisto produktų temperatūros gali sutrumpėti jų tinkamumo naudoti laikas.

Šaldiklį atitirpinkite, kai šerkšno sluoksnio storis yra 10–15 mm.

Šerkšno ant prietaiso sienelių padaugės dėl didelės išorinės aplinkos drėgmės ir jeigu šaldytas maistas nėra tinkamai suvyniotas.

Geriausia šaldiklį atitirpinti, kai jis yra tuščias arba jame yra nedidelis maisto produktų kiekis.

1. Išjunkite prietaisą.
2. Išimkite jame laikomus maisto produktus, suvyniokite juos į kelis laikraščio sluoksnius ir padėkite vėsioje vietoje.
3. Palikite dangtį atvirą, iš atitirpusio vandens nutekėjimo vamzdžio ištraukite kamštį ir leiskite vandeniui

- subėgti į padėklą. Norėdami greičiau pašalinti ledą, naudokite grandiklį.
- Baigę šalinti šerkšną, kruopščiai nusauskinkite vidų. Uždarykite dangtį.
 - Ijunkite prietaisą.
 - Nustatykite temperatūros reguliatorių ties didžiausia galima nuostata ir palikite prietaisą taip veikti dvi tris valandas.
 - Sudėkite atgal į šaldiklį prieš tai išimtą maistą.

- Atjunkite prietaisą nuo maitinimo tinklo.
- Išimkite iš jo visus maisto produktus.
- Atitirpinkite ir nuvalykite prietaisą ir jo priedus.
- Kad nesusidarytų nepageidaujamas kvapas, dangtį palikite atvirą.



Jeigu prietaisą ketinate palikti įjungtą, ko nors paprašykite, kad kartkartėmis patikrintų, ar nebuvo nutrūkęs elektros tiekimas ir jame laikomi maisto produktai negenda.

7.3 Nenaudojamas prietaisas

Toliau aprašyta, kokių veiksmų turite imtis, jeigu ketinate ilgai nenaudoti prietaiso.

8. TRIKČIŲ ŠALINIMAS



ĮSPĖJIMAS!

Žr. skyrius, kuriuose aprašoma sauga.

8.1 Ką daryti, jeigu...

Triktis	Galima priežastis	Sprendimas
Prietaisas neveikia.	Prietaisas yra išjungtas.	Ijunkite prietaisą.
	Maitinimo laido kištukas netinkamai įkištas į elektros lizdą.	Tinkamai įkiškite maitinimo laido kištuką į elektros lizdą.
	Elektros lizde nėra įtampos.	Prijunkite prie elektros lizdo kitą prietaisą. Kreipkitės į kvalifikuotą elektriką.
Prietaisas veikia triukšmingai.	Prietaisas netinkamai pastatytas.	Patikrinkite, ar prietaisas stovi stabiliai.
	Atsilaisvino apsauginiai tarpikliai, kurie yra tarp galinės spintelės dalies ir vamzdelių.	Pritvirtinkite juos.
Tinkamai neužsidaro dangtis.	Nešvarūs arba glitūs dangčio tarpikliai.	Nuvalykite dangčio tarpiklius.
	Susiformuoja pernelyg daug šerkšno ir ledo.	Pašalinkite šerkšno perteklių.
	Dangčio nepavyksta uždaryti dėl išsikišusių maisto produktų pakuočių.	Teisingai sudėkite pakuotes (žr. lipduką ant prietaiso).
Sunkiai atsidaro dangtis.	Nešvarūs arba glitūs dangčio tarpikliai.	Nuvalykite dangčio tarpiklius.

Trikitis	Galima priežastis	Sprendimas
Kompresorius veikia be perstojo.	Nustatyta netinkama temperatūra.	Žr. skyrių „Naudojimas“.
	Vienu metu įdėta pernelyg daug maisto produktų, kuriuos reikia užšaldyti.	Kelias valandas palaukite ir vėl patikrinkite temperatūrą.
	Per aukšta patalpos temperatūra.	Žr. techninių duomenų plokštelėje nurodytą klimato klasę.
	Į prietaisą įdėti maisto produktai pernelyg šilti.	Prieš dėdami maisto produktus į prietaisą palaukite, kol jie atvės iki patalpos temperatūros.
	Per dažnai atidarinėjamas dangtis.	Nepalikite dangčio atviro ilgiau nei būtina.
	Netinkamai uždarytas dangtis.	Patikrinkite, ar dangtis gerai užsidaro ir ar tarpikliai nepažeisti ir švarūs.
Susiformuoja pernelyg daug šerkšno ir ledo.	Netinkamai uždarytas dangtis arba pažeisti / nešvarūs tarpikliai.	Žr. skyrių „Dagčio uždarymas“.
	Neteisingai įstatytas vandens nutekėjimo vamzdžio kamštis.	Teisingai įstatykite vandens nutekėjimo vamzdžio kamštį.
	Maisto produktai netinkamai suvynioti.	Geriau suvyniokite maisto produktus.
	Nustatyta netinkama temperatūra.	Žr. skyrių „Naudojimas“.
	Netinkamai arba nesandariai uždarytas dangtis.	Patikrinkite, ar dangtis gerai užsidaro ir ar tarpikliai nepažeisti ir švarūs.
Per aukšta / žema prietaiso vidaus temperatūra.	Netinkamai nustatytas temperatūros reguliatorius.	Nustatykite aukštesnę arba žemesnę temperatūrą.
	Netinkamai uždarytas dangtis.	Žr. skyrių „Dagčio uždarymas“.
	Per aukšta maisto produktų temperatūra.	Prieš sudėdami maistą palaukite, kol jis atvės iki patalpos temperatūros.
	Vienu metu laikoma daug maisto produktų.	Vienu metu laikykite mažiau maisto produktų.
	Šerkšno sluoksnis yra storesnis nei 4–5 mm.	Atitirpinkite prietaisą.
	Dažnai atidarinėjamas dangtis.	Dangtį atidarykite tik tada, kai reikia.
	Prietaise nevyksta šalto oro cirkuliacija.	Pasirūpinkite, kad prietaise vyktų šalto oro cirkuliacija.

8.2 Klientų aptarnavimas

Jeigu atlikus aprašytas patikras prietaisais vis vien veikia netinkamai, susisieki­te su artimiausiu techninės priežiūros centru.

Siekiant greito aptarnavimo, kreipiantis būtina nurodyti turimo prietaiso modelį ir serijos numerį, kuris nurodytas garantijos kortelėje arba techninių duomenų lentelėje, esančioje išorinėje prietaiso pusėje dešinėje.

9. ĮRENGIMAS



ĮSPĖJIMAS!

Žr. skyrius, kuriuose aprašoma sauga.



Įrengus prietaisą, kištukas turi būti pasiekiamas.

9.1 Padėties parinkimas



DĖMESIO!

Jeigu išmetate seną prietaisą, kurio dangtyje yra užraktas arba skląstis, privalote sugadinti šiuos įtaisus, kad viduje negalėtų užsitrenkti mažamečiai vaikai.

Prietaisą įrenkite sausoje gerai vėdinamoje vietoje, kurioje aplinkos temperatūra atitiktų klimato klasę, nurodytą prietaiso techninių duomenų lentelėje.

Klimato klasė	Aplinkos oro temperatūra
SN	10–32 °C
N	16–32 °C
ST	16–38 °C
T	16–43 °C



Viršijus nustatytas temperatūros ribas, kai kurių modelių prietaisai gali pradėti veikti netinkamai. Tinkamas veikimas garantuojamas, tik jeigu neviršijamos nustatytos temperatūros ribos. Kilus abejonų dėl to, kur įrengti prietaisą, kreipkitės į pardavėją, mūsų klientų aptarnavimo tarnybą arba artimiausią techninės priežiūros centrą.

9.2 Prijungimas prie maitinimo tinklo

- Prieš prijungdami prietaisą prie maitinimo tinklo patikrinkite, ar techninių duomenų lentelėje nurodyta įtampa ir dažnis atitinka maitinimo tinklo įtampą ir dažnį.
- Prietaisą būtina įžeminti. Šiuo tikslu maitinimo laido kištuke įrengtas specialus kontaktas. Jeigu buitinės paskirties elektros lizdas nėra įžemintas, prijunkite prietaisą prie atskiro įžeminimo – paisykite galiojančių reglamentų ir pasitarkite su kvalifikuotu elektri­ku.
- Jeigu nesilaikoma anksčiau išvardytų saugos nurodymų, gamintojas nepriima jokios atsakomybės.
- Šis prietaisas atitinka EEB direktyvas.

9.3 Reikalavimai ventilacijai

Už prietaiso turi būti pakankamas oro srautas.

- Pastatykite šaldiklį horizontaliai ant tvirto pagrindo. Prietaisas turi stovėti ant visų keturių kojelių.
- Tarp prietaiso ir galinės sienos palikite 5 cm tarpą.
- Prietaiso šonuose palikite po 5 cm tarpą.

10. TRIUKŠMAS

[prastai naudojant prietaisą gali būti girdimi tam tikri garsai (kompresoriaus veikimo, šaldomosios medžiagos cirkuliacijos).

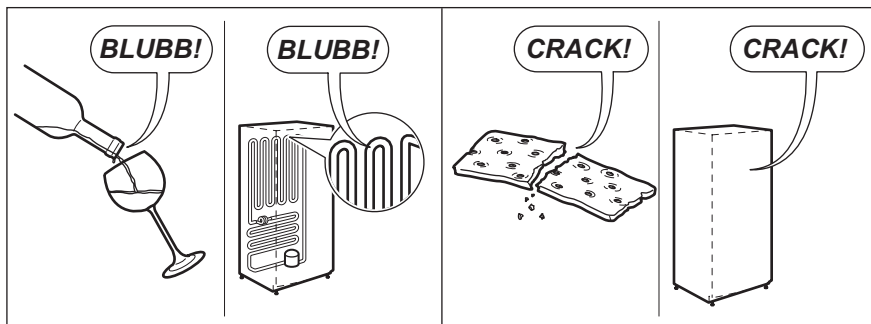
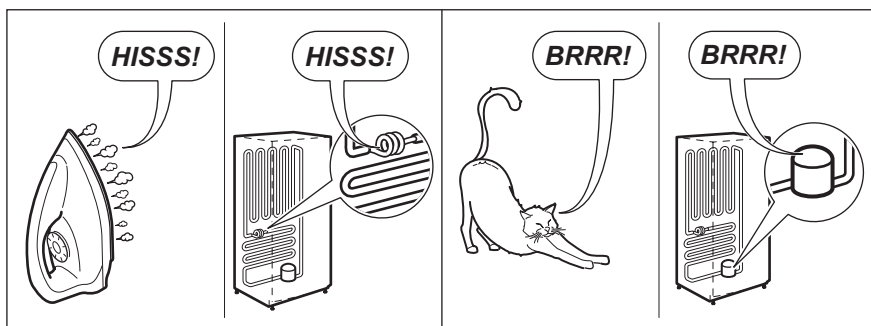
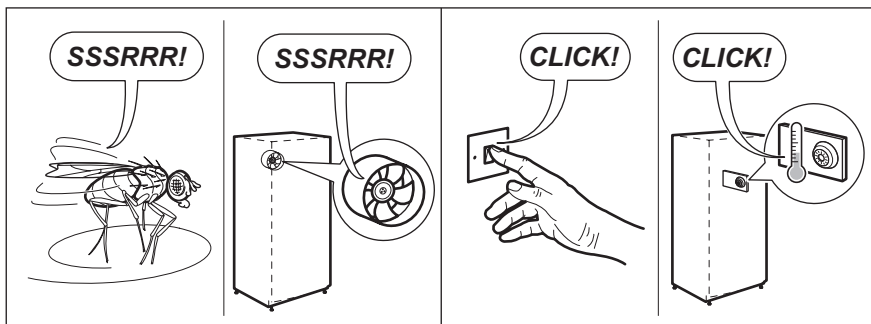
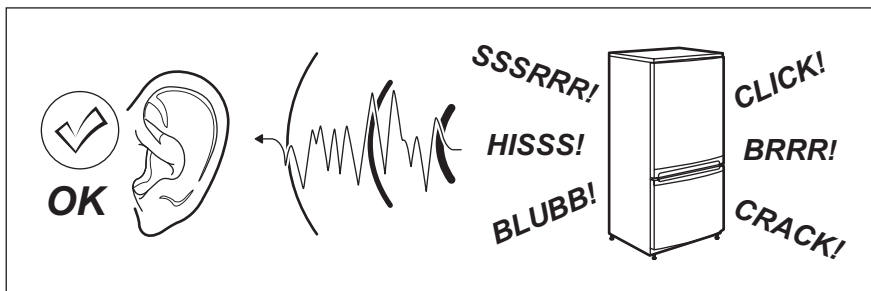

11. TECHNINĖ INFORMACIJA

11.1 Techniniai duomenys

Aukštis	mm	837
Plotis	mm	562
Gylis	mm	526
Temperatūros kilimo laikas	val.	30
Įtampa	voltai	220–240
Dažnis	Hz	50

Techninė informacija pateikta energijos klasės etiketėje ir techninių duomenų lentelėje, esančioje išorinėje prietaiso pusėje dešinėje.

12. APLINKOS APSAUGA

Medžiagas, pažymėtas ženklu , atiduokite perdirbti. Išmeskite pakuotę į atitinkamą atliekų konteinerį, kad ji būtų perdirbta. Padėkite saugoti aplinką bei žmonių sveikatą – rinkite ir atiduokite perdirbti elektros ir elektronikos prietaisų atliekas.

Neišmeskite ženklu  pažymėtų prietaisų kartu su kitomis buitinėmis atliekomis. Atiduokite šį prietaisą į vietos atliekų surinkimo skyrių arba susisiekite su vietos savivaldybe dėl papildomos informacijos.

СОДРЖИНА

1. ИНФОРМАЦИИ ЗА БЕДБЕДНОСТ.....	127
2. УПАТСТВА ЗА БЕЗБЕДНОСТ	128
3. РАКУВАЊЕ	130
4. ПРЕД ПРВАТА УПОТРЕБА.....	131
5. СЕКОЈДНЕВНА УПОТРЕБА	131
6. ПОМОШ И СОВЕТИ	132
7. НЕГА И ЧИСТЕЊЕ	133
8. РЕШАВАЊЕ НА ДЕФЕКТИ.....	134
9. МОНТАЖА.....	136
10. БУКА	137
11. ТЕХНИЧКИ ИНФОРМАЦИИ.....	138
12. ГРИЖА ЗА ОКОЛИНАТА.....	138

НИЕ МИСЛИМЕ НА ВАС

Ви благодариме за изборот на овој производ на Electrolux. Одбравте производ којшто носи со себе децении на професионално искуство и иновации. Уникатен и стилски, дизајниран е специјално за вас. Секогаш кога ќе го користите, можете да бидете сигурни дека ќе имате добри резултати во секое време.

Посетете ја нашата веб страница за да:



Добијте корисни совети, брошури, водич за решавање на проблеми, информации за сервисирање:
www.electrolux.com



да го регистрирате вашиот производ за подобро сервисирање:
www.electrolux.com/productregistration



да купувате додатоци, половни и оригинални делови за вашиот апарат:
www.electrolux.com/shop

ГРИЖА ЗА КОРИСНИЦИ И СЕРВИСИРАЊЕ

Секогаш користете оригинални резервни делови.

Кога ќе контактирате со нашиот Овластен сервис, треба да ги имате на располагање следниве податоци: Модел, број на производот, сервиски број.

Информациите можете да ги најдете на плочката со спецификации.

 Предупредување / Внимание - Сигурносни информации.

 Општи информации и совети

 Информации за околината.

Можноста за промени е задржана.

1. ИНФОРМАЦИИ ЗА БЕДБЕДНОСТ

Пред монтирање и користење на апаратот, ве молиме внимателно да ги прочитате приложените упатства. Производителот не е одговорен ако неправилната монтажа и употреба предизвикаат повреди и оштетувања. Секогаш чувајте го упатството со апаратот за идна употреба.

1.1 Сигурност за деца и ранливи категории на луѓе

- Овој апарат можат да го користат деца над 8 години и лица со намалени физички, сетилни или ментални способности или лица без искуство и знаење доколку тоа го прават под надзор или им биле дадени упатства како безбедно да го употребуваат апаратот и ги разбираат опасностите поврзани со него.
- Овој апарат може да се користи од страна на деца меѓу 3 и 8 годишна возраст и лицата со големи и сложени препреки во развојот, ако истите се соодветно обучени.
- Апаратот не смее да биде во дофат на деца помали од 3 години освен ако не се под постојан надзор.
- Не дозволувајте им на децата да играат со апаратот.
- Децата не треба да го чистат или да го оддржуваат апаратот без надзор.
- Чувајте ја амбалажата подалеку од дофат на деца и отстранете ја на соодветен начин.

1.2 Општа безбедност

- Овој апарат е наменет за употреба во домаќинство и за други слични примени, како на пр:
 - Фарми; кујнски простор за вработени во продавници, канцеларии и други работни околини
 - Од страна на клиенти во хотели, мотели, сместување на база на спиење со појадок и друг вид на сместувачки објекти
- ПРЕДУПРЕДУВАЊЕ: Отворите за вентилација, во опкружувањето на апаратот или во вградената конструкција, треба да се ослободени од пречки.
- ПРЕДУПРЕДУВАЊЕ: Не користете механички уреди или вештачки средства за забрзување на топењето освен оние што ги препорачува производителот.

- **ПРЕДУПРЕДУВАЊЕ:** Не оштетувајте ги водовите за ладење.
- **ПРЕДУПРЕДУВАЊЕ:** Не користете електрични апарати внатре во преградите на апаратот за чување на храна, освен ако не е вид којшто е препорачан од страна на производителот.
- Не користете воден спреј и пареа за чистење на апаратот.
- Чистете го апаратот со мека, влажна крпа. Користете само неутрални детергенти. Не користете абразивни производи, абразивни сунгери за чистење, растворувачи или метални предмети.
- Не чувате во овој апарат експлозивни материи, како на пример конзерви со аеросол и со запалив гас.
- Доколку кабелот за напојување се оштети, треба да биде заменет од страна на производителот, негов претставник за сервисирање или слично квалификувани лица за да се избегне опасност.
- Ако апаратот е опремен со ледомат или со сад за вода, полнете ги само со питка вода.
- Ако апаратот треба да се поврзе со водовод, поврзете го само со довод на питка вода.
- Доводниот притисок на водата (минимум и максимум) мора да биде меѓу 1 bar (0,1 МПа) и 10 bar (1 МПа)

2. УПАТСТВА ЗА БЕЗБЕДНОСТ

2.1 Монтажа



ПРЕДУПРЕДУВАЊЕ!

Апаратот мора да го монтира само квалификувано лице.

- Извадете ја целата амбалажа.
- Немојте да монтирате ниту да користите оштетен апарат.
- Придржувајте се до упатството за монтажа приложено со апаратот.
- Секогаш внимавајте кога го преместувате апаратот затоа што е тежок. Секогаш носете заштитни ракавици.
- Овозможете кружење на воздух околу апаратот.
- Почекајте барем 4 часа пред да го поврзете апаратот со струја. Ова овозможува маслото да истече назад во компресорот.
- Не монтирајте го апаратот во близина на радијатори или шпорети, рерна или површини за готвење.
- Задната површина на апаратот мора да се постави кон ѕидот.
- Не монтирајте го апаратот на места кадешто има директна сончева светлина.
- Не монтирајте го апаратот во места кои се многу влажни или многу студени, како на пример во помошни простории на градилиште, гаражи или винарски визби.

- Кога го преместувате апаратот, кренете го предниот дел за да спречите гребење на подот.

2.2 Поврзување на струја



ПРЕДУПРЕДУВАЊЕ!

Ризик од пожар и струен удар.



ПРЕДУПРЕДУВАЊЕ!

Кога го поставувате апаратот, проверете дали кабелот за струја е заплеткан или оштетен.



ПРЕДУПРЕДУВАЊЕ!

Не употребувајте повеќекратни приклучоци и продолжени кабли.

- Апаратот мора да биде заземјен.
- Секое поврзување со струја треба да биде направено од квалификуван електричар.
- Проверете дали информацијата за напојување со струја на плочката со спецификации се совпаѓа со напојувањето со струја. Доколку не се совпаѓа, контактирајте со електричар.
- Секогаш користете правилно монтиран штекер отпорен на струјни удари.
- Не користете адаптери со повеќе приклучоци и продолжни кабли.
- Внимавајте да не ги оштетите електричните компоненти (на пр. приклучокот за струја, кабелот, компресорот). Контактирајте со сервисниот центар или со електричар за да ги смени електричните компоненти.
- Кабелот за струја мора да стои под нивото на приклучокот.
- Поврзете го приклучокот за струја со штекерот на крајот од монтажата. Проверете дали приклучокот за струја е пристапен по монтирањето.
- Не влечете го кабелот за да го исклучите апаратот од струја. Секогаш повлекувајте го приклучокот за струја.

2.3 Употреба



ПРЕДУПРЕДУВАЊЕ!

Постои опасност од повреда, изгореници, струен удар или пожар.



Апаратот содржи запалив гас, изобутан (R600a), природен гас кој е високо компатибилен со животната средина. Бидете внимателни за да не предизвикате оштетување на колото на фрижидерот кое содржи изобутан.

- Не менувајте ги спецификациите на овој апарат.
- Не ставајте електрични апарати (на пр. уред за правење сладолед) во апаратот освен ако тоа не е наведено од страна на производителот.
- Ако дојде до оштетување на колото за ладење, проверете дали има пламен и извор на оган во просторијата. Проветрувајте ја просторијата.
- Не дозволувајте жешките делови да ги допираат пластичните делови на апаратот.
- Не ставајте газирани пијалоци во комората за замрзнување. Ова ќе создаде притисок во садот со пијалак.
- Не чувајте запалив гас и течност во апаратот.
- Не ставајте запаливи производи или предмети натопени со запаливи средства во, блиску до, или на апаратот.
- Не допирајте го компресорот или кондензаторот. Тие се жешки.
- Не вадете ги и не допирајте ги предметите од комората за замрзнување ако вашите раце се водени или влажни.
- Не замрзнувајте храна што веќе била одмрзната.
- Следете ги упатствата за чување на замрзната храна што се наоѓаат на пакувањето.

2.4 Нега и чистење



ПРЕДУПРЕДУВАЊЕ!

Ризик од повреда или оштетување на апаратот.

- БПред одржувањето, исклучете го апаратот и исклучете го кабелот од штекерот за струја.
- Апаратот содржи јаглеводороди во уредот за ладење. Само квалификувано лице смее да го

одржува апаратот и повторно да ја полни единицата.

- Редовно вршете проверка на одводот на фрижидерот и ако е потребно исчистете го. Ако одводот е блокиран, ќе се собира одмрзната вода на дното на апаратот.

2.5 Расходување



ПРЕДУПРЕДУВАЊЕ!

Ризик од повреда или задушвање.

- Исклучете го апаратот од приклучокот за струја.
- Отсечете го кабелот за струја и фрлете го.

- Извадете го капакот за да спречите затворање на деца и миленичиња во апаратот.
- Водовите за ладење и изолираните материјали на овој апарат се еколошки производи.
- Изолациската пена содржи запалив гас. Контакттирајте со општинската власт за да добиете информации за правилно расходување на апаратот.
- Не оштетувајте го делот за ладење којшто се наоѓа во близина на разменувачот на топлина.

3. РАКУВАЊЕ

3.1 Вклучување

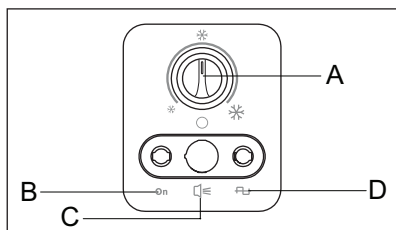

- A) РЕГУЛАТОР НА ТЕМПЕРАТУРА
 B) РАБОТЕЊЕ
 C) АЛАРМ
 D) МОЌНОСТ

1. Ставете го приклучокот во ѕидниот штекер.
2. Свртете го Регулаторот за температура на позиција Полно оптоварување и оставете го апаратот да работи барем 24 часа за да постигне соодветна температура пред да ставите храна внатре.

Ќе се запали контролното светло.

3. Наместете го регулаторот на температура според количината на зачуваната храна.

3.2 Исклучување

За да го исклучите апаратот, свртете го регулаторот на температурата во положба ИСКЛУЧЕНО (OFF).

3.3 Регулирање на температурата

Температурата во апаратот се контролира со Регулаторот на температурата поставен на контролната табла.

За да го користите апаратот, постапете на следниов начин:

- За да постигнете минимално ладење, свртете го Регулаторот на температурата кон пониските поставки.
- За да постигнете максимално ладење, свртете го Регулаторот на температурата кон поголемата поставка.

4. ПРЕД ПРВАТА УПОТРЕБА



ПРЕДУПРЕДУВАЊЕ!

Видете во поглавјата за заштита и сигурност.

4.1 Чистење на внатрешноста

Пред првото користење на апаратот, измијте ја внатрешноста и сите



ВНИМАНИЕ!

Не користете детергенти или абразивни прашоци бидејќи можат да ја оштетат политурата.

5. СЕКОЈДНЕВНА УПОТРЕБА



ПРЕДУПРЕДУВАЊЕ!

Видете во поглавјата за заштита и сигурност.

5.1 Замрзнување свежа храна

Преградата за замрзнување е погодна за замрзнување на свежа храна и за долгорочно чување на замрзната и длабоко замрзната храна.

Максималното количество храна што може да се смрзне за 24 часа е одредено на плочката со спецификации.¹

Замрзнувањето трае 24 часа: во текот на овој период не треба да додавате друга храна за замрзнување.

5.2 Чување на замрзната храна

Кога за прв пат го вклучувате апаратот или после подолг период на неупотребување, пред да ставите продукти во преградата, оставете го апаратот да работи барем 24 часа со Регулаторот на температура на позиција за полно оптоварување.



ВНИМАНИЕ!

Во случај на случајно одмрзнување, на пример поради снемвање струја, ако немало струја подолго време отколку под ставката „време на одржување“ во табелата

за технички карактеристики, одмрзнатата храна мора да се изеде брзо или да се зготви веднаш, а потоа повторно да се смрзне (откако ќе се излади).

5.3 Отворање и затворање на капакот



ВНИМАНИЕ!

Не влечете ја рачката со голема сила.

Бидејќи капакот има гума што затвора херметички, не е лесно повторно да се отвори веднаш откако ќе се затвори (поради вакуумот што се создава внатре). Почекајте неколку минути пред потворно да го отворите апаратот.

5.4 Корпи за складирање



Следната слика покажува колку корпи може да се стават во замрзнувачот. Корпите ќе влезат една во друга.

¹ Видете во „Технички податоци“

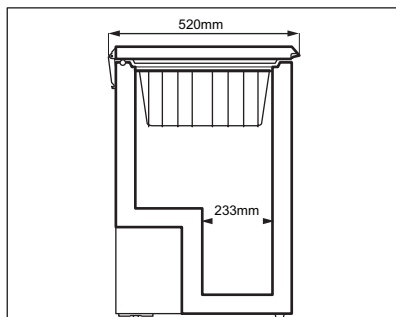

Може да купите дополнителни корпи од локалниот сервисен центар.

6. ПОМОШ И СОВЕТИ



ПРЕДУПРЕДУВАЊЕ!

Видете во поглавјата за заштита и сигурност.

6.1 Совети за замрзнување

За да ви помогнеме да го искористите колку може повеќе процесот на замрзнување, еве неколку важни совети:

- Максималната количина на храна којашто може да биде замрзната за 24 часа е прикажана на плочката со спецификации.
- Смрзнувањето трае 24 часа. Не треба да се додава храна за смрзнување во тој период.
- Смрзнувајте само квалитетна, свежа и убаво измиена храна.
- Поделете ја храната во мали порции за да може брзо и целосно да се смрзне и за да овозможите одмрзнување само на потребните количества.
- Завиткајте ја храната во алуминиумска или пластична фолија за да се осигурате дека пакувањата не испуштаат воздух.
- Не дозволувајте свежата, несмрзната храна да ја допира храната што е веќе смрзната, за да не ја загреете втората.

- Посната храна се чува подобро и подолго од мрсната; солта го намалува рокот на чување на замрзнатата храна.
- Течности кои се замрзнати ако се конзумираат веднаш по вадењето од преградата на замрзнувачот, може да предизвикаат смрзнатици на кожата.
- Препорачливо е да се запише датумот на смрзнување на секое пакување за да можете да водите сметка за времето на смрзнатост.

6.2 Совети за чување замрзната храна

За да добиете најдобри перформанси од овој апарат треба:

- Внимавајте комерцијалните смрзнати прехранбени продукти се адекватно складирани од трговецот.
- Внимавајте смрзнатите прехранбени продукти да се пренесат од продавницата до замрзнувачот во најкраток можен рок
- не отворајте го капакот често и не оставајте го отворен подолго отколку што е неопходно.
- Штом ќе се одмрзне, храната се расипува брзо и не може повторно да се смрзне.
- Не надминувајте го препорачаниот период за чување.

7. НЕГА И ЧИСТЕЊЕ



ПРЕДУПРЕДУВАЊЕ!

Видете во поглавјата за заштита и сигурност.

7.1 Периодично чистење



ВНИМАНИЕ!

Исклучете го апаратот од струја пред да вршите каква било постапка за одржување.



Не користете детергенти, груби производи, многу парфимирани средства за чистење или восок за полирање за чистење на внатрешноста на апаратот. Внимавајте да не го оштетите системот за ладење. Нема потреба да се чисти компресорот и околу него.

1. Исклучете го апаратот.
2. Редовно чистете ги апаратот и додатоците со топла вода и неутрален сапун. Чистете ја гумата на капакот внимателно.
3. Целосно исушете го апаратот.
4. Ставете го приклучокот за струја во штекерот.
5. Вклучете го апаратот.

7.2 Одмрзнување на замрзнувачот



ВНИМАНИЕ!

Никогаш не користете метални алатки за да го стругате мразот од испарувачот, бидејќи може да го оштетите. Не користете механички уреди или какви било други вештачки средства за забрзување на процесот на одмрзнување, освен оние што се препорачани од производителот. Зголемувањето на температурата на смрзнатата храна за време на одмрзнувањето може да го скрати нејзиниот век на чување.

Одмрзнете го замрзнувачот кога слојот мраз ќе достигне дебелина од околу 10-15 mm.

Количината на мраз на сидовите од апаратот ќе се зголеми со зголемување на нивото на влага во надворешната околина и ако замрзнатата храна не е соодветно завиткана.

Најдобро време за одмрзнување е кога замрзнувачот е празен или содржи малку храна.

1. Исклучете го апаратот.
2. Извадете ја храната, завиткајте ја во неколку слоја весник и ставете ја на студено место.
3. Оставете го капакот отворен, извадете го капакот од одводот за одмрзната вода и соберете ја водата во сад. Користете гребач за брзо отстранување на мразот.
4. Кога одмрзнувањето ќе заврши, темелно исушете ја внатрешноста. Затворете го капакот.
5. Вклучете го апаратот.
6. Поставете го регулаторот на температурата за да добиете максимално ладење и оставете го апаратот да работи два-три часа со оваа поставка.
7. Вратете ја извадената храна во комората.

7.3 Периоди на неработење

Кога апаратот не се користи подолг временски период направите ги следниве работи:

1. Исклучете го апаратот од струја.
2. Извадете ја сета храна.
3. Одмрзнете ги и исчистете ги апаратот и сите додатоци.
4. Оставете го капакот отворен за да спречите непријатни мириси.



Ако фрижидерот треба да остане вклучен, замолете некого да го проверува повремено за да не се случи храната да се расипе во случај на снемвање струја.

8. РЕШАВАЊЕ НА ДЕФЕКТИ



ПРЕДУПРЕДУВАЊЕ!

Видете во поглавјата за заштита и сигурност.

8.1 Што да направите ако...

Проблем	Можна причина	Решение
Апаратот не работи.	Апаратот е исклучен.	Вклучете го апаратот.
	Приклучокот за струја не е правилно ставен во штекерот.	Правилно ставете го приклучокот за струја во штекерот.
	Во штекерот нема напон.	Приклучете некој друг електричен апарат во штекерот. Побарајте квалификуван електричар.
Апаратот е бучен.	Апаратот не е добро потпрен.	Проверете дали апаратот стои стабилно.
	Амортизерите кои се наоѓаат помеѓу задниот дел од апаратот и цевките се олабавени.	Вратете ги на своето место.
Капакот не се затвора целосно.	Заптивките на капакот се валкани или лепливи.	Исчистете ги заптивките на капакот.
	Има премногу мраз.	Отстранете го вишокот мраз.
	Пакети храна го блокираат капакот.	Наредете ги пакетите правилно, видете на налепницата во апаратот.
Капакот тешко се отвора.	Заптивките на капакот се валкани или лепливи.	Исчистете ги заптивките на капакот.
Компресорот работи непрекинато.	Температурата не е правилно поставена.	Видете во поглавјето „Ракување“.
	Биле ставени големи количества храна за смрзнување истовремено.	Почекајте неколку часа и повторно проверете ја температурата.
	Собната температура е премногу висока.	Видете во табелата за климатска класа на плочката за спецификации.
	Храната ставена во апаратот била многу топла.	Оставете ја храната да се излади до собна температура пред да ја ставите во апаратот.
	Капакот бил отворан премногу често.	Не оставајте го капакот отворен подолго отколку што е потребно.
Капакот не е добро затворен.	Проверете дали капакот се затвора добро и дали заптивките се неоштетени и чисти.	

Проблем	Можна причина	Решение
Има премногу слана и мраз.	Капакот не е правилно затворен или заптивката е деформирана/валкана.	Видете во „Затворање на капакот“.
	Чепот на одводот за испуштање вода не е правилно наместен.	Наместете го чепот на одводот за испуштање вода правилно.
	Производите не се правилно завиткани.	Завиткајте ги производите подобро.
	Температурата не е правилно поставена.	Видете во поглавјето „Ракување“.
	Капакот не се затвора правилно или не се затвора цврсто.	Проверете дали капакот се затвора добро и дали заптивките се неоштетени и чисти.
Температурата во апаратот е премногу ниска/ висока.	Регулаторот на температурата не е правилно поставен.	Поставете повисока/пониска температура.
	Капакот не е добро затворен.	Видете во „Затворање на капакот“.
	Температурата на производите е превисока.	Оставете ги производите да се изладат до собна температура пред да ги ставите внатре.
	Истовремено се складирани многу производи.	Складирајте помалку производи истовремено.
	Дебелината на мразот е поголема од 4-5 mm.	Одмрзнете го апаратот.
	Капакот се отворал често.	Отворајте го капакот само доколку е неопходно.
	Во апаратот не кружи студен воздух.	Погрижете се да има кружење на студениот воздух во апаратот.

8.2 Услуги за потрошувачите

Ако апаратот сепак не работи правилно и после направените проверки, јавете се на најблискиот сервисен центар.

За да добиете брза услуга, многу е важно е кога барате помош да ги кажете моделот и серискиот број на апаратот. Тие се наоѓаат или на гарантниот лист, или на плочката со спецификации од надворешната десна страна на апаратот.

9. МОНТАЖА



ПРЕДУПРЕДУВАЊЕ!
Видете во поглавјата за
заштита и сигурност.

9.1 Поставување



ВНИМАНИЕ!
Ако расходувате стар апарат
што има брава на вратата,
мора да ја онеспособите за
да спречите мали деца да се
заробат внатре.

Овој апарат треба да биде поставен
внатре, на суво и добро проветрено
место, каде што околната температура
е соодветна на климатската класа
укажана на плочката со спецификации
на апаратот:

Климатска класа	Температура на околината
SN	+10°C до +32°C
N	+16°C до +32°C
ST	+16°C до +38°C
T	+16°C до +43°C



Може да дојде до појава на
одредени функционални
проблеми кај некои модели
доколку работат вон тој опсег.
Правилното работење може
да се гарантира само во
наведениот температурен опсег.
Ако се двоумите околу тоа
каде да се постави апаратот,
Ве молиме обратете се кај
продавачот, нашата служба за
корисниците или во најблискиот
сервисен центар



Приклучокот на апаратот ќе
биде достапен по местeњето.

9.2 Поврзување на струја

- Пред да го приклучите, проверете
дали напонот и фреквенцијата
прикажани на плочката со
спецификации одговараат на
вашата домашна електрична мрежа.
- Апаратот мора да биде заземјен.
Приклучокот на кабелот за напојување
со струја е со земјување. Ако
штекерот од домашната електрична
мрежа не е земјен, поврзете го
апаратот со посебно земјување во
согласност со прописите за електрична
енергија и откако ќе се посоветуваат
со квалификуван електричар.
- Производителот одбива каква било
одговорност ако горенаведените
безбедносни мерки не се
испочитувани.
- Апаратот ги исполнува барањата
предвидени со Директивите на ЕЕЗ..

9.3 Потребни за проветрување

Протоколот на воздух зад апаратот мора
да биде доволен.

- Ставете го замрзнувачот во
хоризонтална положба на тврда
подлога. Сандакот мора да стои на
сите четири ногарки.
- Внимавајте просторот меѓу апаратот
и задниот ѕид да е 5 cm.
- Внимавајте просторот меѓу апаратот
и страните да е 5 cm.

10. БУКА

За време на нормалната употреба се слушаат звуци (од компресорот и од кружењето на средството за ладење).

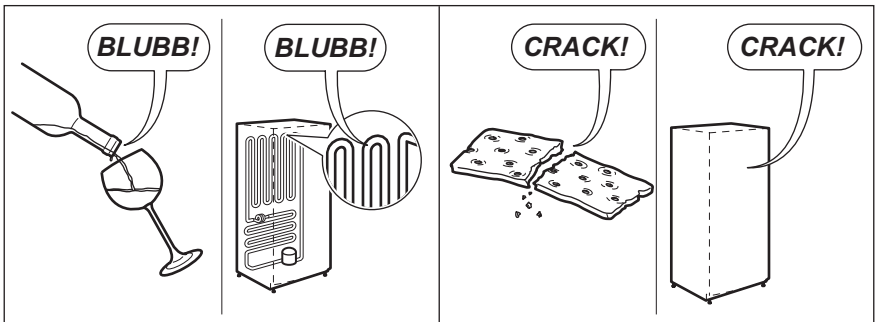
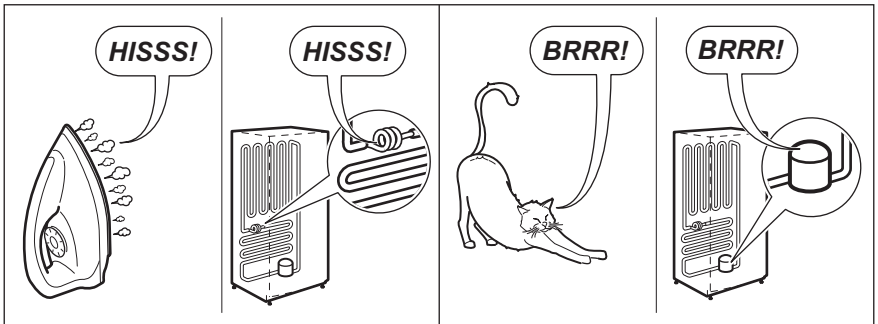
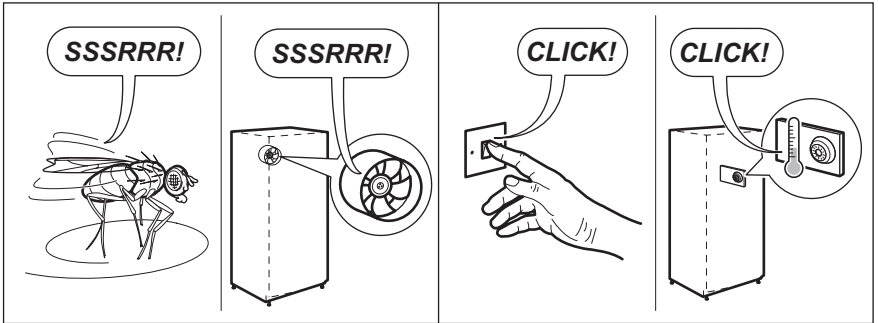
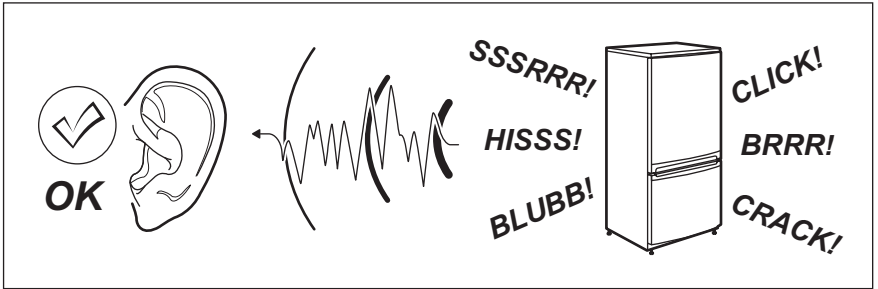

11. ТЕХНИЧКИ ИНФОРМАЦИИ

11.1 Технички податоци

Висина	mm	837
Широчина	mm	562
Длабочина	mm	526
Време на подигање	Часови	30
Волтажа	Волти	220-240
Фреквенција	Hz	50

Техничките информации се наоѓаат на плочката со спецификации на надворешната десна страна од апаратот и на етикетата за енергија.

12. ГРИЖА ЗА ОКОЛИНАТА

Рециклирајте ги материјалите со симболот . Ставете ја амбалажата во соодветни контејнери за да ја рециклирате. Помогнете во заштитата на животната средина и човековото здравје и рециклирајте го отпадот од електрични и електронски апарати.

Не ги фрлајте апаратите кои се означени со симбол  за отпадок во домаќинство. Вратете го производот во вашиот локален капацитет за рециклирање или контактирајте ја вашата општинска канцеларија.

INNHold

1. SIKKERHETSINFORMASJON	140
2. SIKKERHETSANVISNINGER.....	141
3. BRUK	143
4. FØR FØRSTE GANGS BRUK.....	143
5. DAGLIG BRUK.....	143
6. RÅD OG TIPS	144
7. STELL OG RENGJØRING.....	145
8. FEILSØKING.....	146
9. MONTERING	148
10. STØY.....	149
11. TEKNISK INFORMASJON.....	150
12. MILJØHENSYN.....	150

VI TENKER PÅ DEG

Takk for at du valgte dette Electrolux-produktet. Du har valgt et produkt som har flere tiår med erfaring og innovasjon med seg. Produktet er genialt og stilig, og det er designet med deg i tankene. Du kan være trygg på at du får gode resultater hver gang du bruker det.

Gå inn på nettstedet vårt for:



råd om bruk, brosjyrer, feilsøking, serviceinformasjon:
www.electrolux.com



Registrer produktet ditt for å få bedre service:
www.electrolux.com/productregistration



Kjøp tilbehør, forbruksvarer og originale reservedeler til produktet ditt:
www.electrolux.com/shop

KUNDESTØTTE OG SERVICE

Bruk alltid originale reservedeler.

Når du kontakter et autorisert servicesenter, må du sørge for å ha følgende informasjon tilgjengelig: Modell, PNC (produktnummer), serienummer.

Informasjonen finner du på typeskiltet.

 Advarsel/forsiktig – sikkerhetsinformasjon.

 Generell informasjon og tips

 Miljøinformasjon

Med forbehold om endringer.

1. SIKKERHETSINFORMASJON

Les instruksjonene nøye før montering og bruk av produktet. Produsenten er ikke ansvarlig for eventuelle skader som skyldes feilaktig montering og bruk. Oppbevar produktets instruksjoner for fremtidig bruk.

1.1 Sikkerhet for barn og utsatte personer

- Dette produktet kan brukes av barn fra 8 år og oppover og personer med reduserte fysiske, sensoriske eller mentale evner eller manglende erfaring og kunnskap hvis de har tilsyn eller får instruksjon i sikker bruk av produktet og forstår hvilke farer som kan inntreffe.
- Dette apparatet kan brukes av barn mellom 3 og 8 år og personer med svært omfattende og komplekse funksjonsnedsettelse, hvis de har fått riktige instruksjoner.
- Barn yngre enn 3 år må holdes på avstand hvis de ikke er under tilsyn hele tiden.
- Ikke la barn leke med produktet
- Rengjøring og vedlikehold av apparatet skal ikke utføres av barn med mindre de er under tilsyn.
- Oppbevar all emballasje utilgjengelig for barn, og kast den i samsvar med lokale reguleringer.

1.2 Generelt om sikkerhet

- Dette produktet er kun ment for bruk i husholdninger og liknende bruk som:
 - gårdshus, personalkjøkken i butikker, kontorer og andre arbeidsmiljøer
 - av gjester på hoteller og moteller og beboere i andre boligtyper
- ADVARSEL: Hold ventilasjonsåpningene, i produktets kabinett eller innebygde struktur, fri for hindringer.
- ADVARSEL: Ikke bruk mekaniske redskaper eller annet utstyr som ikke produsenten har anbefalt for å gjøre avrimingsprosessen raskere.
- ADVARSEL: Ikke ødelegg kjølemiddelkretsen.
- ADVARSEL: Ikke bruk elektriske apparater inne i skapet, hvis de ikke er av en type som anbefales av produsenten.

- Ikke bruk spylevann eller damp til å rengjøre produktet.
- Rengjør produktet med en fuktig, myk klut. Bruk kun nøytrale rengjøringsmidler. Du må aldri bruke skurende oppvaskmidler, skuresvamper, løsemidler eller metallgjenstander.
- Ikke lagre eksplosjonsfarlige stoffer, som spraybokser med brennbar drivgass, i dette produktet.
- Dersom strømforsyningskabelen er skadet, må den kun skiftes av et autorisert serviceverksted.
- Hvis apparatet har en ismaskin eller vanddispenser, må disse kun fylles med vann som er drikkelig.
- Hvis apparatet skal kobles til vann, må du kun koble det til en vannforsyning med drikkelig vann.
- Driftsvantrykket (minimum og maksimum) må være mellom 1 bar (0,1 MPa) og 10 bar (1 MPa)

2. SIKKERHETSANVISNINGER

2.1 Montering



ADVARSEL!

Dette produktet må monteres av en kvalifisert person.

- Fjern all emballasje.
- Ikke monter eller bruk et skadet produkt.
- Følg monteringsinstruksjonene som følger med produktet.
- Vær alltid forsiktig når du flytter produktet, fordi det er tungt. Bruk alltid vernehansker.
- Sørg for at luften kan sirkulere rundt produktet.
- Vent minst 4 timer før du kobler produktet til strømforsyningen. Dette er for at oljen skal kunne renne tilbake i kompressoren.
- Ikke installer produktet i nærheten av radiatorer, komfyrer, ovner eller kokeplater.
- Baksiden av produktet må stå mot vegg.
- Ikke monter produktet i direkte sollys.
- Ikke monter dette produktet i for fuktige eller for kalde områder, for eksempel i tilbygg, garasjer eller vinkjellere.

- Når du skal flytte produktet, må du løfte det etter fronten for ikke å skrape opp gulvet.

2.2 Elektrisk tilkoping



ADVARSEL!

Fare for brann og elektrisk støt.



ADVARSEL!

Når du plasserer apparatet, må du sørge for at kabelen ikke er i klem eller skadet.



ADVARSEL!

Ikke bruk grenuttak eller skjøteledninger.

- Produktet må være jordet.
- Alle elektriske tilkoplinger skal utføres av en kvalifisert elektriker.
- Kontroller at det er samsvar mellom den elektriske informasjonen på typeskiltet og strømforsyningen i huset. Hvis det ikke er det, må du kontakte en elektriker.
- Bruk alltid en korrekt montert, jordet stikkontakt.
- Ikke bruk doble stikkontakter eller skjøteledninger.
- Sørg for ikke å forårsake skade på elektriske komponenter (f. eks støpsel, strømkabel, kompressor). Ta kontakt

med servicesenteret eller en elektriker for å endre de elektriske komponentene.

- Strømkabelen må ligge under nivået til støpselet.
- Ikke sett støpselet i stikkkontakten før monteringen er fullført. Kontroller at det er tilgang til stikkkontakten etter monteringen.
- Ikke trekk i strømkabelen når du kobler fra produktet. Trekk alltid i selve støpselet.

2.3 Bruk



ADVARSEL!

Fare for skade, brannskader, elektrisk støt eller brann.



Apparatet inneholder brannfarlig gass, isobutan (R600a), en naturgass med høy miljøkompatibilitet. Vær forsiktig så du ikke skader kjølemediet som inneholder isobutan.

- Produktets spesifikasjoner må ikke endres.
- Ikke legg elektriske produkter (f. eks iskremmaskin) inn i produktet med mindre slik anvendelse er oppgitt av produsenten.
- Dersom det skulle oppstå skade på kjølemiddelkretsen, må du kontrollere at det ikke er flammer og antenningskilder i rommet. Ventiler rommet godt.
- Ikke la varme artikler komme i nærheten av plastdelene til produktet.
- Ikke legg kullsyreholdig drikke i fryseren. Dette vil skape press på beholderen.
- Ikke oppbevar lett antenkelig gass eller væske i produktet.
- Ikke legg brennbare produkter, eller gjenstander som er fuktet med brennbare produkter, inn i eller i nærheten av produktet.
- Ikke berør kompressoren eller kondensatoren. De er varme.
- Ikke berør eller ta ut varer fra fryseren med våte/fuktige hender.
- Ikke frys mat om igjen som er tinet.
- Følg oppbevaringsinstruksjonene på emballasjen for frossen mat.

2.4 Rengjøring og vedlikehold



ADVARSEL!

Fare for personskade eller skade på produktet.

- Slå av produktet og trekk støpselet ut av stikkkontakten før vedlikehold.
- Dette produktet inneholder hydrokarbon i kjøleenheten. Vedlikehold og etterfylling av enheten må kun foretas av en kvalifisert person.
- Undersøk regelmessig avløpsrøret til produktet, og rengjør om nødvendig. Hvis avløpet er blokkert, vil vann som har tinet, samle seg i bunnen av produktet.

2.5 Kassering



ADVARSEL!

Fare for skade og kvelning.

- Koble produktet fra strømmen.
- Kutt av strømkabelen og kast den.
- Fjern lokket for å hindre at barn eller dyr blir stengt inne i produktet.
- Kjølemiddelkretsen og isolasjonsmaterialet til dette produktet er ozon-vennlig.
- Isolasjonsskummet inneholder brennbare gasser. Kontakt kommunen din for å få informasjon om hvordan du kaster produktet på en riktig måte.
- Ikke forårsak skade på den delen av kjøleenheten som er nær varmeveksleren.

3. BRUK

3.1 Slå på

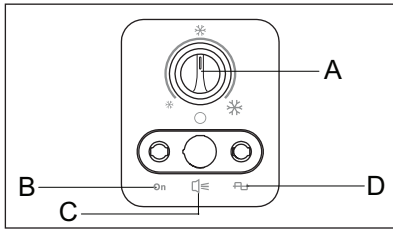

- A) TEMPERATURREGULATOR
- B) KJØRER
- C) ALARM
- D) STRØM

1. Sett støpslet i en stikkontakt.
2. Drei termostatbryteren til Full mengde-posisjonen og la produktet gå i 24 timer slik at det når riktig temperatur før du setter inn mat.

Kontrollampen tennes.

3. Juster termostatbryteren i henhold til mengden matvarer.

3.2 Slå av

Drei termostatbryteren til posisjonen OFF for å slå av produktet.

3.3 Regulere temperaturen

Temperaturen inne i produktet kontrolleres av termostatbryteren som er plassert på betjeningspanelet.

Gå frem som følger for å betjene produktet:

- Drei termostatbryteren mot lavere innstillinger for å oppnå mindre kjøleeffekt.
- Drei termostatbryteren mot høyere innstillinger for å oppnå større kjøleeffekt.

4. FØR FØRSTE GANGS BRUK



ADVARSEL!

Se etter i Sikkerhet-kapitlene.

4.1 Rengjøre inne i ovnen

Før du tar produktet i bruk, må innsiden samt alt utstyr vaskes i lunkent vann tilsatt et nøytralt rengjøringsmiddel, for

å fjerne den typiske lukten som sitter i flunkende nye produkter. Husk å tørke nøye.



FORSIKTIG!

Ikke bruk kraftige vaskemidler eller skurepulver, da dette vil skade overflaten.

5. DAGLIG BRUK



ADVARSEL!

Se etter i Sikkerhet-kapitlene.

5.1 Frysing av ferske matvarer

Fryseseksjonen er egnet for å fryse inn ferske matvarer og for å oppbevare frossen og dypfroset mat over lengre tid.

Maksimal mengde mat som kan fryses på 24 timer, er angitt på typeskiltet.¹

Fryseprosessen tar 24 timer: ikke legg annen mat til nedfrysing i løpet av denne perioden.

5.2 Oppbevaring av frosne matvarer

Når produktet slås på for første gang, eller etter en periode der det ikke har vært i bruk, må du la det stå på i minst 24 timer med termostatbryteren i Full mengdeposisjon før du legger inn matvarer.



FORSIKTIG!

Dersom det oppstår tining, f.eks. på grunn av strømbrudd, og hvis strømmen er borte lenger enn den verdien som er oppført i tabellen over tekniske egenskaper under "stigetid", må den tinte maten brukes opp så raskt som mulig eller tilberedes øyeblikkelig og så fryses inn igjen (etter avkjøling).

5.3 Åpne og lukke lokket



FORSIKTIG!

Du må aldri bruke makt for å åpne lokket.

Siden lokket er utstyrt med en tettlukkende pakning, er det ikke lett å åpne lokket igjen like etter at det

ble lukket (dette skyldes vakuum som dannes inne i fryseren). Vent et par minutter før du åpner apparatet igjen.

5.4 Oppbevaringskurver



Følgende bilde viser hvor mange kurver som kan plasseres inne i fryseren. Kurvene vil gli inn i hverandre.

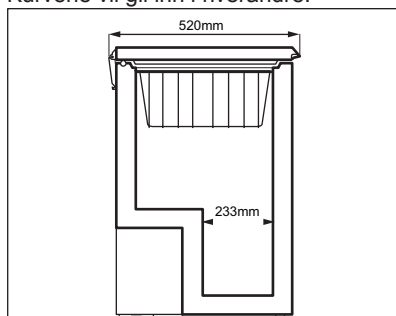

Ekstra kurver kan skaffes hos forhandleren.

6. RÅD OG TIPS



ADVARSEL!

Se etter i Sikkerhet-kapitlene.

6.1 Tips til frysing

Her følger noen nyttige tips som gir best mulig frysing:

- Maksimal mengde mat som kan fryses på ett døgn, er spesifisert på typeplaten.
- Innfrysingen tar et døgn. Det bør ikke legges flere ufrosne matvarer inn i fryseren i denne perioden.

- Kun ferske matvarer av høy kvalitet som er godt rensset, bør innfryses.
- Pakk matvarene i små porsjoner, slik at de fryses raskt og helt til kjernen, og slik at det senere blir enklere å tine kun den mengden du vil bruke.
- Pakk maten inn i aluminiumsfolie eller plast, og sørg for at pakkene er lufttette.
- Ikke la ferske, ufrosne matvarer komme i kontakt med matvarer som allerede er frosne, for å hindre at temperaturen stiger i disse.

¹ Se Tekniske data

- Magre matvarer har lengre holdbarhet enn fete, mens salt reduserer matvarenes oppbevaringstid.
- Frossen væske som spises like etter at den er tatt ut av fryseren, kan forårsake frostskafer på huden.
- Det er lurt å merke hver enkelt pakke med innfrysingsdatoen, slik at du lettere kan følge med på oppbevaringstiden.

6.2 Tips til oppbevaring av frosne matvarer

For at produktet skal oppnå best mulig effekt, bør du:

- Påse at frosne matvarer har vært oppbevart på riktig måte i butikken.
- Påse at frosne matvarer fraktes fra butikken til fryseren din hjemme på kortest mulig tid.
- Ikke åpne døren for ofte eller la den stå åpen lenger enn absolutt nødvendig.
- Når maten er tint bederves den raskt og kan ikke fryses inn igjen.
- Ikke overskrid oppbevaringstidene som matvareprodusenten har merket emballasjen med.

7. STELL OG RENGJØRING



ADVARSEL!

Se etter i Sikkerhet-kapitlene.

7.1 Regelmessig rengjøring



FORSIKTIG!

Trekk støpselet ut av stikkontakten før du skal vedlikeholde produktet.



Ikke bruk rengjøringsmidler, skureprodukter, sterkt parfymerte rengjøringsprodukter eller vokspolish til rengjøring inne i apparatet. Unngå skader på kjølesystemet. Det er ikke nødvendig å rengjøre kompressorområdet.

1. Slå av produktet.
2. Rengjør apparatet og tilbehøret med lunkent vann og nøytral såpe. Rengjør pakningen på lokket nøye.
3. La apparatet tørke fullstendig.
4. Sett støpselet inn i stikkontakten.
5. Slå på produktet.

7.2 Avriming av fryseren



FORSIKTIG!

Ikke bruk skarpe metallredskaper til å skrape rim av fordampere, da det kan skade den. Ikke bruk redskaper eller utstyr som ikke produsenten har anbefalt for å gjøre avrimingsprosessen raskere. En temperaturstigning i pakkene med frossen mat under tining, kan redusere matens holdbarhetstid.

Rim av fryseren når rimlaget har blitt ca. 10–15 mm tykt.

Mengden av frost på veggene i produktet økes med det høye nivået av luftfuktighet utenfor produktet og hvis den frosne maten ikke er pakket godt.

Avrim fryseren når den er tom eller bare inneholder små mengder med mat

1. Slå av produktet.
2. Ta ut alle matvarene, pakk dem godt inn i flere lag avisepapir og legg dem på et kaldt sted.
3. La lokket stå åpent, fjern pluggen fra smeltevannsavløpet og samle alt smeltevannet på et brett. Bruk en myk skrape for å fjerne is raskt.

4. Tørk innsiden av skapet grundig når avrimingen er ferdig. Lukk lokket.
5. Slå på produktet.
6. Still termostatbryteren på maksimal kjøling, og la produktet gå i to eller tre timer med denne innstillingen.
7. Legg matvarene tilbake i rommet.

7.3 Perioder uten bruk

Når apparatet ikke er i bruk på en lang periode, må du ta følgende forholdsregler:

1. Trekk støpselet til produktet ut av stikkkontakten.
2. Fjern alle matvarer
3. Avrim og rengjør apparatet og alt tilbehøret
4. La lokket stå åpent for å hindre at det danner seg ubehagelig lukt



Dersom du lar produktet være i drift, bør du be noen om å kontrollere det fra tid til annen for å unngå at matvarene blir ødelagt ved et eventuelt strømbrudd.

8. FEILSØKING



ADVARSEL!

Se etter i Sikkerhet-kapitlene.

8.1 Hva må gjøres, hvis...

Problem	Mulig årsak	Løsning
Produktet fungerer ikke.	Produktet er slått av.	Slå på produktet.
	Støpselet sitter ikke ordentlig i stikkkontakten.	Sett støpselet ordentlig inn i stikkkontakten.
	Stikkkontakten er uten strøm.	Koble et annet elektrisk produkt til stikkkontakten. Kontakt en autorisert elektriker.
Produktet støyer.	Skapet står ikke støtt.	Kontroller at produktet står stabilt.
	Avstandsstykkene som sitter mellom baksiden av kabinettet og rørene har løsnet.	Sett dem på plass igjen.
Jeg får ikke lukket lokket helt.	Pakningene på lokket er skitne eller klebrige.	Rengjør pakningene på lokket.
	Det er for mye rim.	Fjern noe av rimet.
	Lokket blokkeres av pakker med matvarer.	Plassere beholderne på riktig måte, se etiketten på produktet.
Det er vanskelig å åpne lokket.	Pakningene på lokket er skitne eller klebrige.	Rengjør pakningene på lokket.

Problem	Mulig årsak	Løsning
Kompressoren arbeider uavbrutt.	Temperaturen er innstilt feil.	Se betjeningskapittelet.
	Større mengder av mat som skal fryses ble lagt i samtidig.	Vent noen timer og kontroller temperaturen igjen.
	Romtemperaturen er for høy.	Se indikasjonen på klimaklassifiseringen på merkeplaten.
	Maten som ble lagt ned i fryseren var for varm.	La maten avkjøle seg til romtemperatur før du legger den i fryseren.
	Lokket har vært åpnet for ofte.	Ikke la lokket stå åpent lenger enn nødvendig.
	Lokket er ikke ordentlig lukket.	Kontroller at lokket lukker skikkelig og at pakningen er uskadde og rene.
Det er for mye rim.	Lokket er ikke ordentlig lukket, eller pakningen er ødelagt/skitten.	Se Lukke lokket.
	Vannavløpspluggen er ikke riktig plassert.	Sett vannavløpspluggen inn på riktig måte.
	Matvarene er ikke pakket skikkelig inn.	Pakk maten bedre inn.
	Temperaturen er innstilt feil.	Se betjeningskapittelet.
	Lokket er ikke lukket skikkelig eller lukker ikke tett.	Kontroller at lokket lukker skikkelig og at pakningen er uskadde og rene.
Temperaturen i produktet er for høy/lav.	Temperaturregulatoren er ikke riktig innstilt.	Still inn en lavere/høyere temperatur.
	Lokket er ikke ordentlig lukket.	Se Lukke lokket.
	Maten har for høy temperatur.	La maten avkjøle seg til romtemperatur før du legger til oppbevaring.
	Det er lagt mange matvarer inn i produktet samtidig.	Legg færre matvarer inn i produktet på samme tid.
	Frosten er tykkere enn 4–5 mm.	Avrim produktet.
	Lokket har vært åpnet for ofte.	Åpne kun lokket når det er nødvendig.
	Det sirkulerer ikke kald luft i produktet.	Pass på at den kalde luften kan sirkulere i produktet.

8.2 Kundeservice

Hvis produktet fremdeles ikke fungerer tilfredsstillende etter at ovennevnte kontroller er utført, kontakter du nærmeste serviceverksted.

For å oppnå rask service er det viktig at du oppgir modell- og serienummer til apparatet ditt som du finner på typeskiltet som befinner seg til høyre på utsiden av apparatet

9. MONTERING



ADVARSEL!

Se etter i Sikkerhet-kapitlene.



Apparatets støpsel må være tilgjengelig også etter at apparatet er installert.

9.1 Plassering



FORSIKTIG!

Dersom du vraker et gammelt apparat som er utstyrt med lås eller smekklås på lokket, må du passe på at den blir gjort ubrukelig for å forhindre at barn kan stenge seg inne

Monter dette skapet på et sted der romtemperaturen samsvarer med den klimaklassen som er oppført på typeskiltet:

Klimaklasse	Omgivelsestemperatur
SN	+10 °C til +32 °C
N	+16 °C til +32 °C
ST	+16 °C til +38 °C
T	+16 °C til +43 °C



Noen funksjonelle problemer kan oppstå for enkelte typer modeller når de opererer utenfor dette området. Korrekt drift kan bare garanteres innenfor det angitte temperaturområdet. Hvis du er i tvil om hvor du skal montere produktet, må du kontakte leverandøren, kundeservicen vår eller nærmeste servicesenter

9.2 Elektrisk tilkøpling

- Før du setter støpselet inn i stikkkontakten, må du forsikre deg om at spenningen og frekvensen som er oppført på typeskiltet, samsvarer med strømmettet i hjemmet ditt.
- Produktet må være jodet. Støpselet på strømledningen er utstyrt med jordingskontakt. Dersom husets stikkontakt ikke er jodet, skal produktet koples til en separat jording i overensstemmelse med gjeldende forskrifter. Kontakt en faglært elektriker.
- Produsenten fraskriver seg ethvert ansvar dersom sikkerhetsreglene ikke blir fulgt.
- Dette produktet er i overensstemmelse med EU- direktiver.

9.3 Krav til ventilasjon

Luftstrømmen bak produktet må være tilstrekkelig.

- Plassere fryseren vannrett på et stabilt underlag. Kabinettet skal hvile på alle fire føttene.
- Påse at det er en avstand på 5 cm mellom apparatet og veggene bak.
- Påse at det er en avstand på 5 cm mellom apparatet og sidene.

10. STØY

Fryseren lager lyder under normal bruk (kompressor, sirkulering av kjølevæske).

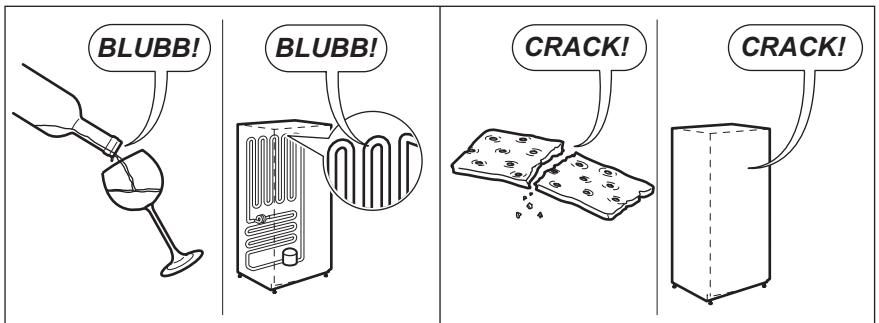
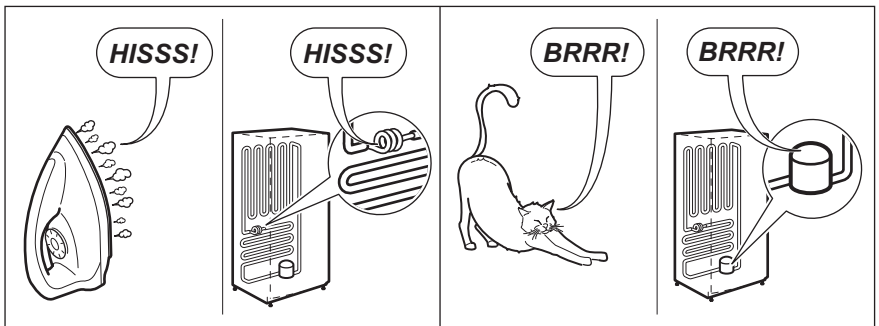
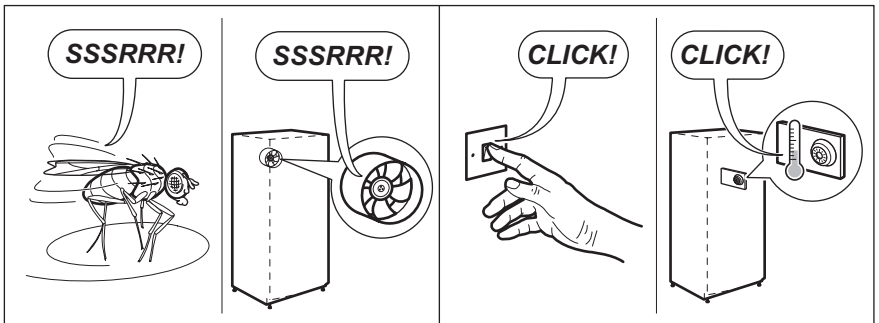
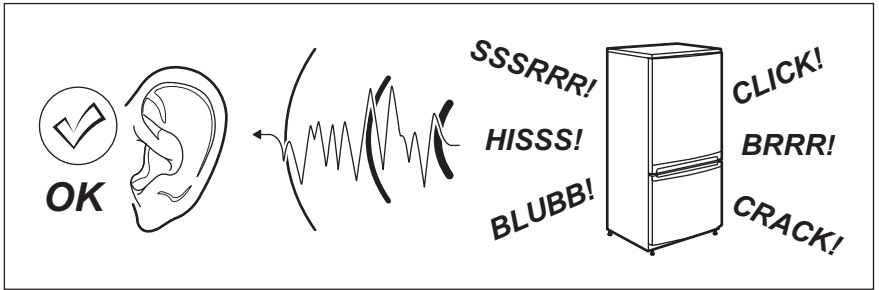

11. TEKNISK INFORMASJON

11.1 Tekniske data

Justerbar	mm	837
Bredde	mm	562
Dybde	mm	526
Lagringstid ved strømbrudd.	timer	30
elektrisk spenning	Volt	220-240
frekvens	Hz	50

Tekniske data finner du på typeskiltet utvendig på produktet, og på energietiketten.

12. MILJØHENSYN

Resirkuler materialer som er merket med symbolet . Legg emballasjen i riktige beholdere for å resirkulere det. Hjelp til med å beskytte miljø og mennesker ved å resirkulere avfall fra elektriske og elektroniske apparater.

Ikke kast produkter som er merket med symbolet , sammen med husholdningsavfall. Ta med produktet til ditt lokale resirkuleringsanlegg, eller kontakt noen i kommunen din for å få hjelp.

САДРЖАЈ

1. ИНФОРМАЦИЈЕ О БЕЗБЕДНОСТИ.....	152
2. УПУТСТВА О БЕЗБЕДНОСТИ	153
3. РУКОВАЊЕ	155
4. ПРЕ ПРВЕ УПОТРЕБЕ.....	155
5. СВАКОДНЕВНО КОРИШЋЕЊЕ	156
6. НАПОМЕНЕ И САВЕТИ	156
7. НЕГА И ЧИШЋЕЊЕ	157
8. РЕШАВАЊЕ ПРОБЛЕМА	159
9. МОНТИРАЊЕ	162
10. БУКА	163
11. ТЕХНИЧКИ ПОДАЦИ	164
12. ЗАШТИТА ЖИВОТНЕ СРЕДИНЕ	164

МИСЛИМО НА ВАС

Хвала што сте одабрали овај Electrolux производ. Одабрали сте производ који са собом носи више деценија професионалног искуства и иновација. Генијалан и модеран, дизајниран је имајући у виду вас. Зато, сваки пут када га користите можете бити сигурни да ћете добити одличне резултате.

Посетите нашу веб страницу да бисте:



Добили савете у вези са коришћењем, брошуре, решења за проблеме, информације о сервисирању:
www.electrolux.com



Региструјте свој производ ради боље услуге:
www.electrolux.com/productregistration



Купите додатни прибор, потрошни материјал и оригиналне резервне делове за свој уређај:
www.electrolux.com/shop

БРИГА О КОРИСНИКУ И СЕРВИСИРАЊЕ

Увек користите оригиналне резервне делове.

Када се обраћате овлашћеном сервисном центру, увек при руци имајте следеће податке: Модел, број производа (PNC), серијски број.

Информације се налазе на плочици са техничким карактеристикама.

 Упозорење/опрез - Информације о безбедности.

 Опште информације и савети

 Информације у вези са заштитом животне средине.

Задржано право измена без претходне најаве.

1. ИНФОРМАЦИЈЕ О БЕЗБЕДНОСТИ

Пре инсталације и коришћења уређаја, пажљиво прочитајте приложено упутство. Произвођач није одговоран уколико услед неправилне инсталације и употребе уређаја дође до повреда и кварова. Чувајте упутство за употребу поред уређаја ради даљих подешавања.

1.1 Безбедност деце и осетљивих особа

- Овај уређај могу да користе деца старија од 8 година и особе са смањеним физичким, чулним или менталним способностима, као и особе којима недостају искуство и знање, уколико им се обезбеди надзор или им се дају упутства у вези са употребом уређаја на безбедан начин и уколико схватају могуће опасности.
- Овај уређај могу да користе деца узраста од 3 до 8 година и особе са веома обимним и сложеним инвалидитетом, ако су прописно упућене.
- Децу млађу од 3 године треба удаљити уколико нису под непрекидним надзором.
- Немојте да дозволите деци да се играју уређајем.
- Деца не смеју да обављају чишћење и корисничко одржавање уређаја без надзора.
- Држите сву амбалажу даље од деце и одлажите је на одговарајући начин.

1.2 Опште мере безбедности

- Овај уређај је намењен за коришћење у домаћинствима и сличним окружењима, као што су:
 - куће на фармама; кухиње за особље у продавницама, канцеларијама и другим радним окружењима;
 - од стране клијената у хотелима, мотелима, пансионима и другим окружењима стационарног типа.
- УПОЗОРЕЊЕ: Отвори за вентилацију, на кућишту уређаја или на уградном елементу, не смеју да се блокирају.

- **УПОЗОРЕЊЕ:** Не користите механичке уређаје или друга средства да убрзате процес одмрзавања, осим оних која су препоручена од стране произвођача.
- **УПОЗОРЕЊЕ:** Немојте да оштетите коло расхладног средства.
- **УПОЗОРЕЊЕ:** Не користите електричне уређаје унутар преграда за одлагање хране унутар уређаја, осим ако њихов тип препоручује произвођач.
- Немојте користити млаз воде или пару за чишћење уређаја.
- Уређај чистите влажном меком крпом. Користите искључиво неутралне детерџенте. Немојте користити абразивне производе, абразивне јастучиће за чишћење, раствараче или металне предмете.
- Немојте држати експлозивне материје као што су аеросол лименке са запаљивим погонским горивом у овом уређају.
- Ако је напојни кабл оштећен, мора бити замењен од стране произвођача, његовог сервисера или особе сличних квалификација, како би се избегао ризик.
- Ако је уређај опремљен ледоматом или дозатором воде, напуните их само водом која је подесна за пиће.
- Ако уређај захтева прикључак за воду, прикључите га искључиво на довод пијаће воде.
- Притисак воде на доводу (минимални и максимални) мора бити између 1 бара (0,1 МПа) и 10 бара (1 МПа)

2. УПУТСТВА О БЕЗБЕДНОСТИ

2.1 Монтирање



УПОЗОРЕЊЕ!

Само квалификована особа може да инсталира овај уређај.

- Уклоните амбалажу.
- Немојте да монтирате или користите оштећен уређај.
- Придржавајте се упутства за монтирање које сте добили уз уређај.
- Увек будите пажљиви када померате уређај, јер је тежак. Увек носите заштитне рукавице.
- Проверите да ли ваздух може да циркулише око уређаја.
- Сачекајте најмање 4 сата пре него што прикључите уређај на мрежно напајање. Ово ће омогућити да се уље слије назад у компресор.
- Не монтирајте уређај близу радијатора, кувала, рерни или плоча за кување.
- Задњи део уређаја мора да буде ослоњен на зид.
- Не монтирајте уређај на местима која су изложена директној сунчевој светлости.
- Не монтирајте уређај на местима која су сувише влажна или сувише хладна, као што су дозидане просторије, гараже и вински подруми.
- Када померате уређај, подигните предњу ивицу да се не би изгребао под.

2.2 Прикључивање на струју



УПОЗОРЕЊЕ!

Ризик од пожара и струјног удара.



УПОЗОРЕЊЕ!

Приликом позиционирања уређаја, уверите се да кабл за напајање није заглављен или оштећен.



УПОЗОРЕЊЕ!

Немојте да користите адаптере са више утичница и продужне каблове.

- Уређај мора да буде уземљен.
- Сва прикључивања струје треба да обави квалификован електричар.
- Проверите да ли информације о напону и струји на плочици са техничким карактеристикама одговарају параметрима електричне мреже. Уколико то није случај, обратите се електричару.
- Користите искључиво правилно инсталирану утичницу, отпорну на ударце.
- Не користите адаптере за вишеструке утикаче и продужне каблове.
- Водите рачуна да не изазовете штету на електричним компонентама (нпр. на утикачу, каблу за напајање, компресору). Контактирајте сервисну службу или електричара ради замене електричних компоненти.
- Кабл за напајање мора да остане испод нивоа зидне утичнице.
- Прикључите главни кабл за напајање на зидну утичницу тек на крају инсталације. Водите рачуна да постоји приступ мрежном утикачу након инсталације.
- Немојте да вучете мрежни кабл да бисте искључили уређај. Кабл искључите тако што ћете извући утикач из утичнице.

2.3 Употреба



УПОЗОРЕЊЕ!

Постоји ризик од повреде, опекотина, струјног удара или пожара.



Уређај садржи запаљиви гас, изобутан (R600a), природни гас са високим нивоом компатибилности са животном средином. Водите рачуна да не оштетите коло расхладног средства које садржи изобутан.

- Не мењајте спецификацију овог уређаја.
- Не стављајте електричне уређаје (нпр. уређаје за прављење сладоледа) у апарат, осим ако нису наведени као погодни од стране произвођача.
- Ако дође до оштећења расхладног кола, уверите се да у просторији нема пламена и извора паљења. Проветрите просторију.
- Не дозволите врућим предметима да додирну пластичне делове уређаја.
- Не стављајте газирани сокове у одељак за замрзавање. То ће створити притисак на посуде са пићем.
- Немојте држати запаљиве гасове и течности у уређају.
- Запаљиве материје или предмете натопљене запаљивим материјама немојте стављати унутар и поред уређаја или на њега.
- Не додирујте компресор или кондензатор. Они су врели.
- Немојте уклањати или додиривати предмете из одељка замрзивача ако су вам руке мокре или влажне.
- Не замрзавајте поново храну која је одмрзнута.
- Придржавајте се упутстава у вези са складиштењем датих на паковању замрзнуте хране.

2.4 Нега и чишћење



УПОЗОРЕЊЕ!

Ризик од повреде или оштећења уређаја.

- Пре одржавања, искључите уређај и извучите утикач из утичнице.
- Овај уређај садржи угљоводонике у јединици за хлађење. Само квалификована особа може да уради одржавање и поновно пуњење јединице.

- Редовно проверавајте одвод уређаја и, ако је потребно, очистите га. Ако је одвод је блокиран, одмрзнута вода сакупља се на дну уређаја.

2.5 Одлагање



УПОЗОРЕЊЕ!

Ризик од повреде или гушења.

- Искључите утикач кабла за напајање уређаја из мрежне утичнице.
- Исеците кабл за напајање и баците га.

- Уклоните поклопац да бисте онемогућили да деца и кућни љубимци буду затворени унутар уређаја.
- Раскладно коло и изолациони материјали овог уређаја немају негативно дејство на озон.
- Изолациона пена садржи запаљив гас. Обратите се општинским органима да бисте сазнали како да правилно одложите уређај у отпад.
- Не оштећујте део јединице за хлађење који се налази у близини измењивача топлоте.

3. РУКОВАЊЕ

3.1 Укључивање уређаја

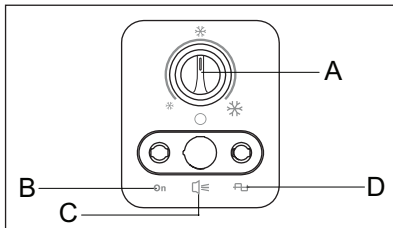

- A) РЕГУЛАТОР ТЕМПЕРАТУРЕ
- B) УКЉУЧИВАЊЕ
- C) АЛАРМ
- D) СНАГА

1. Прикључите утикач у струјну утичницу.
2. Поставите регулатор температуре у положај „Напуњено до краја“ и оставите да ради 24 сата како би се достигла одговарајућа температура пре него што се унутра стави храна. Контролна лампица ће се упалити.
3. Подесите регулатор температуре у складу са количином унете хране.

3.2 Искључивање уређаја

Да бисте искључили уређај, поставите регулатор температуре у положај OFF (искључено).

3.3 Регулисање температуре

Температуру унутар уређаја контролише регулатор температуре који се налази на командној табли.

За руковање уређајем поступите на следећи начин:

- Да бисте постигли минималну хладноћу, окрените регулатор температуре ка нижем подешавању.
- Окрените регулатор температуре према вишем подешавању како бисте постигли максималну хладноћу.

4. ПРЕ ПРВЕ УПОТРЕБЕ



УПОЗОРЕЊЕ!

Погледајте поглавља о безбедности.

4.1 Чишћење унутрашњости

Пре прве употребе уређаја, оперите унутрашњост и све унутрашње додатке млаком водом и неким неутралним детерџентом тако да

се уклони карактеристичан мирис потпуно новог производа, а затим га добро осушите.



ОПРЕЗ!

Не користите детерџенте нити абразивна средства у праху јер би могло да дође до оштећења завршне обраде.

5. СВАКОДНЕВНО КОРИШЋЕЊЕ



УПОЗОРЕЊЕ!

Погледајте поглавља о безбедности.

5.1 Замрзавање свеже хране

Одељак замрзивача је погодан за замрзавање свеже хране и за дуго чување смрзнуте и дубоко смрзнуте хране.

Максимална количина хране која се може замрзнати у року од 24 сата наведена је на плочици са техничким карактеристикама.¹

Процес замрзавања траје 24 сата: током тог периода немојте стављати у уређај другу храну коју желите да замрзнете.

5.2 Смештање смрзнуте хране

Када први пут укључујете уређај или га укључујете након одређеног периода током којег га нисте користили, пре стављања намирница у уређај оставите га да ради најмање 24 сата. Регулатор температуре у положај „Напуњено до краја“.



ОПРЕЗ!

У случају случајног одмрзавања, на пример приликом нестанка струје, уколико струје није било дуже него што је прописано у графикону са техничким карактеристикама, у делу „време постизања температуре“, одмрзнута храна мора брзо да се конзумира или да се одмах припреми а затим поново замрзне (након што се охлади).

5.3 Отварање и затварање поклопца



ОПРЕЗ!

Никад не вуците ручку користећи превелику силу.

Пошто је поклопац опремљен заптивком за чврсто затварање, није га лако поново отворити убрзо након затварања (због вакуума формираног унутра). Сачекајте неколико минута пре него што поново отворите уређај.

5.4 Корпе за одлагање



На следећим сликама приказано је колико корпи може да се смести унутар замрзивача. Корпе ће склизнути једна у другу.

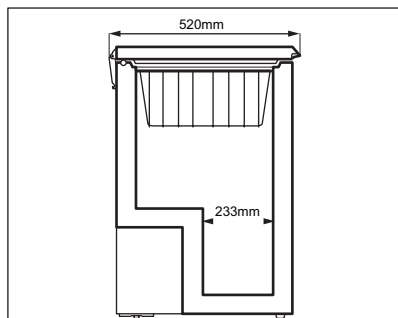

Додатне корпе можете да купите у вашем локалном сервисном центру.

6. НАПОМЕНЕ И САВЕТИ



УПОЗОРЕЊЕ!

Погледајте поглавља о безбедности.

6.1 Савети у вези са замрзавањем

Да бисмо вам помогли да на најбољи начин искористите процес

¹ Погледајте одељак „Технички подаци“

замрзавања, ево неких важних напомена:

- Максимална количина хране која може да се замрзне током 24 сата наведена је на плочици са техничким карактеристикама.
- Процес замрзавања траје 24 сата. Током овог времена не треба додавати нове количине хране за замрзавање.
- Замрзавајте само намирнице врхунског квалитета, свеже и темељно очишћене.
- Спремајте храну у малим порцијама да би се омогућило њено брзо и потпуно замрзавање, као и да би касније било могуће одмрзавање само потребне количине.
- Умотајте храну у алуминијумску или пластичну фолију и уверите се да су сва паковања херметички затворена.
- Не дозволите да свежа, незамрзнута храна дође у додир са храном која је већ замрзнута, како би се избегао пораст температуре замрзнуте хране.
- Немасна храна може боље и дуже да се складишти од масне; со скраћује време складиштења хране.
- Замрзнуте течности, ако се конзумирају одмах након вађења

из одељка замрзивача, могу да проузрокују промрзLINE на кожи.

- Препоручљиво је да се датум замрзавања истакне на сваком појединачном паковању како бисте могли да водите евиденцију о времену одлагања.

6.2 Напомене за складиштење замрзнуте хране

Да бисте добили најбоље перформансе овог уређаја, треба да:

- Проверите да ли су прехрамбени производи који се продају замрзнати били адекватно чувани у продавници.
- Водите рачуна да замрзнуте намирнице буду пребачене из продавнице хране у замрзивач у најкраћем могућем року.
- Немојте често отворати поклопац или га остављати отвореног дуже него што је то апсолутно неопходно.
- Чим се одмрзне, храна се брзо квари и не може се поново замрзавати.
- Не прекорачујте период складиштења означен од стране произвођача хране.

7. НЕГА И ЧИШЋЕЊЕ



УПОЗОРЕЊЕ!

Погледајте поглавља о безбедности.

полирање на бази воска.

Спречите оштећење система за хлађење. Нема потребе за чишћењем дела око компресора.

7.1 Периодично чишћење



ОПРЕЗ!

Искључите уређај пре обављања било какве операције одржавања.



За чишћење унутрашње стране уређаја не користите детерџенте, абразивне производе, високо парфимисане производе или средства за

1. Искључите уређај.
2. Редовно чистите уређај и прибор млаком водом и неутралним сапуном. Пажљиво очистите заптивку поклопца.
3. У потпуности осушите уређај.
4. Утакните мрежни утикач у зидну утичницу.
5. Укључите уређај.

7.2 Одмрзавање замрзивача



ОПРЕЗ!

Никада немојте користити оштре металне предмете за стругање леда са испаривача, јер бисте могли да га оштетите. Немојте да користите механичке уређаје нити вештачка средства за убрзавање процеса одмрзавања осим оних које је произвођач препоручио. Повећана температура на којој се залеђена храна држи током одмрзавања замрзивача може да скрати њен рок трајања.

Одледите замрзивач када слој леда буде дебљине од око 10-15 мм.

Количина леда на зидовима уређаја повећаће се услед високог нивоа спољне влаге и ако смрзнута храна није увијена како треба.

Најбоље време за одлеђивање замрзивача је када у њему нема хране или када има само мало хране.

1. Искључите уређај.
2. Извадите све намирнице, умотајте их у више слојева новинског папира и ставите их на хладно место.
3. Оставите поклопац отворен, уклоните чеп из одвода за одмрзнуту воду и сакупите сву одмрзнуту воду у плех. Да бисте брзо уклонили лед, користите гребач.

4. Када се заврши процес одмрзавања, темељно осушите унутрашњост. Затворите поклопац.
5. Укључите уређај.
6. Подесите регулатор температуре тако да се постигне највиши степен хладноће и нека уређај ради два или три сата са овом подешеном вредношћу.
7. Вратите претходно извађене намирнице у одељак.

7.3 Периоди када се уређај не користи

Када се уређај не користи дуже време, предузмите следеће мере предострожности:

1. Искључите уређај из електричног напајања.
2. Извадите сву храну.
3. Одмрзните и очистите уређај и сав прибор.
4. Оставите поклопац у отвореном положају како бисте спречили настајање непријатних мириса.



Уколико ће уређај бити укључен, замолите некога да га повремено проверава како би се спречило квариње хране у њему у случају прекида напајања.

8. РЕШАВАЊЕ ПРОБЛЕМА



УПОЗОРЕЊЕ!
Погледајте поглавља
о безбедности.

8.1 Шта учинити ако...

Проблем	Могући узрок	Решење
Уређај не ради.	Уређај је искључен.	Укључите уређај.
	Утикач кабла за напајање није правилно утакнут у зидну утичницу.	Правилно утакните утикач у зидну утичницу.
	Нема напона у зидној утичници.	Прикључите неки други електрични уређај у ту зидну утичницу. Обратите се квалификованом електричару.
Уређај је бучан.	Уређај није правилно постављен.	Проверите да ли уређај стоји стабилно.
	Јастучасти одстојници постављени између задње стране плакара и цеви су се олабавили.	Вратите их на место.
Поклопац се не затвара потпуно.	Заптивке поклопца су прљаве или лепљиве.	Очистите заптивке поклопца.
	Има сувише иња и леда.	Уклоните сувишан слој иња.
	Паковања хране блокирају поклопац.	Распоредите паковања на правиан начин, видите налепницу на уређају.
Поклопац се тешко отвара.	Заптивке поклопца су прљаве или лепљиве.	Очистите заптивке поклопца.

Проблем	Могући узрок	Решење
Компресор ради без прекида.	Температура је погрешно подешена.	Погледајте одељак „Руковање“.
	Унели сте велику количину хране за замрзавање одједном.	Сачекајте неколико сати и затим поново проверите температуру.
	Собна температура је превисока.	Погледајте графикон климатских класа на плочици са техничким карактеристикама.
	Прехрамбени производи које сте ставили у уређај су превише топли.	Оставите прехранбене производе да се охладе на собној температури, пре него што их ставите у уређај.
	Поклопац је сувише често отворан.	Не остављајте поклопац у отвореном положају дуже него што је неопходно.
	Поклопац није правилно затворен.	Проверите да ли се поклопац добро затвара и да ли су заптивке неоштећене и чисте.
Накупило се превише иња и леда.	Поклопац није правилно затворен или је заптивач деформисан/прљав.	Погледајте одељак „Затварање поклопца“.
	Чеп за испуштање воде није правилно постављен.	Поставите чеп за испуштање воде на правилан начин.
	Прехрамбени производи нису правилно упаковани.	Боље упакујте прехранбене производе.
	Температура је погрешно подешена.	Погледајте одељак „Руковање“.
	Поклопац није затворен правилно или не затвара чврсто.	Проверите да ли се поклопац добро затвара и да ли су заптивке неоштећене и чисте.

Проблем	Могући узрок	Решење
Температура у уређају је превише ниска/висока.	Регулатор температуре није правилно подешен.	Подесите вишу/нижу температуру.
	Поклопац није правилно затворен.	Погледајте одељак „Затварање поклопца“.
	Температура прехранбених производа је превисока.	Сачекајте да температура прехранбених производа опадне на собну температуру пре смештања у фрижидер.
	Истовремено је стављено много намирница у уређај.	Истовремено ставите мањи број намирница у уређај.
	Дебљина леда је већа од 4–5 мм.	Одмрзните уређај.
	Поклопац је често отворан.	Отворите поклопац само ако је неопходно.
	Нема циркулације хладног ваздуха у уређају.	Постарајте се да у уређају постоји циркулација хладног ваздуха.

8.2 Кориснички сервис

Уколико ваш уређај и после ових провера не ради правилно, контактирајте најближи сервисни центар.

Да бисте били брзо услужени, од изузетне је важности да приликом пријављивања за исту нагласите модел и серијски број уређаја које можете наћи или на гарантном листу или на плочици са техничким карактеристикама која се налази на спољашњој десној страни уређаја.

9. МОНТИРАЊЕ



УПОЗОРЕЊЕ!
Погледајте поглавља о безбедности.

9.1 Постављање



ОПРЕЗ!
Ако одбацујете стари уређај који има браву или резу на поклопцу, морате обезбедити да поклопац постане неупотребљив како би се спречило да мала деца буду заробљена унутар уређаја.

Овај уређај треба да се монтира на сувом, добро проветреном затвореном месту, на којем температура просторије одговара климатској класи означеној на плочици са техничким карактеристикама уређаја:

Класа климе	Температура просторије
SN	+10°C до +32°C
N	+16°C до +32°C
ST	+16°C до +38°C
T	+16°C до +43°C



Могу се јавити одређени проблеми у раду уређаја код неких модела када уређај ради изван наведеног опсега. Правилан рад се може гарантовати искључиво у оквиру наведеног температурног опсега. У случају било какве сумње у вези са монтажом уређаја, обратите се продавцу, нашем корисничком сервису или најближем овлашћеном сервисном центру



Уређај има прикључак који је приступачан након инсталације.

9.2 Прикључивање на струју

- Пре укључивања, обезбедите да напон и фреквенција приказани на плочици са техничким карактеристикама одговарају напајању у вашем домаћинству.
- Уређај мора да буде уземљен. Утикач кабла за напајање на себи има контакт у ту сврху. Ако домаћа утичница за напајање није уземљена, повежите уређај на одвојено уземљење у складу са важећим прописима, уз консултације са квалификованим електричарем.
- Произвођач одбија сваку одговорност уколико се не поштују горе наведене мере предострожности.
- Овај уређај је усклађен са директивама Европске уније.

9.3 Захтеви за вентилацију

Иза уређаја мора да има довољно струјања ваздуха.

- Ставите замрзивач у хоризонталан положај на чврсту подлогу. Креденац мора да стоји на све четири ноге.
- Водите рачуна да размак између уређаја и задњег зида буде 5 цм.
- Водите рачуна да размак између уређаја и бочних страна буде 5 цм.

10. БУКА

Неки звуци се чују током нормалног рада (компресор, циркулација расхладног средства).

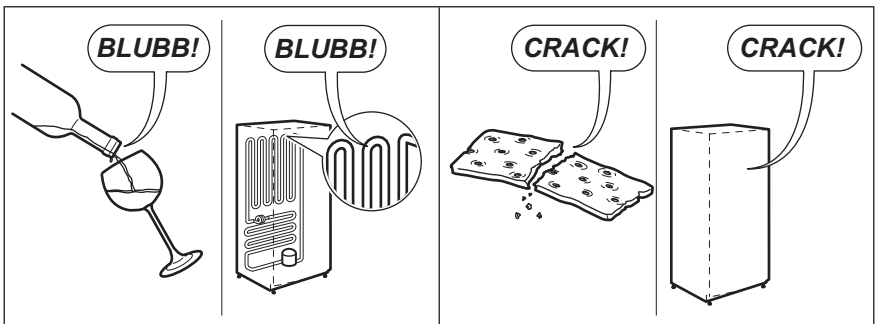
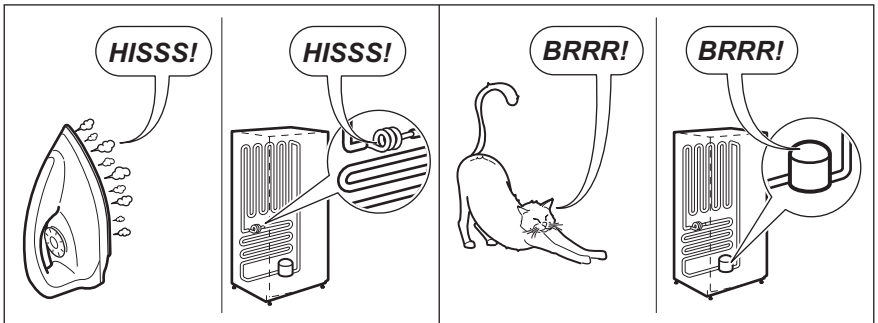
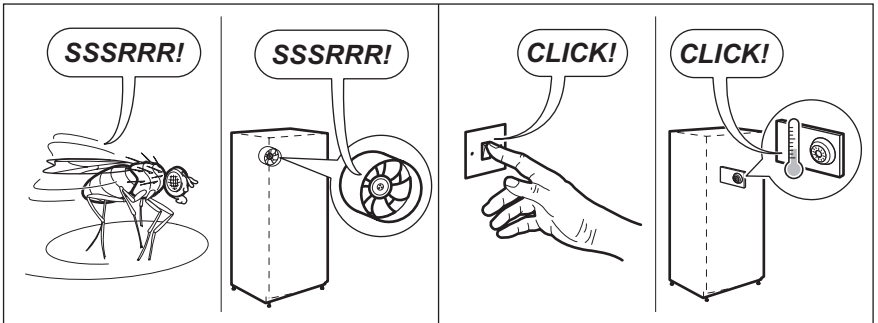
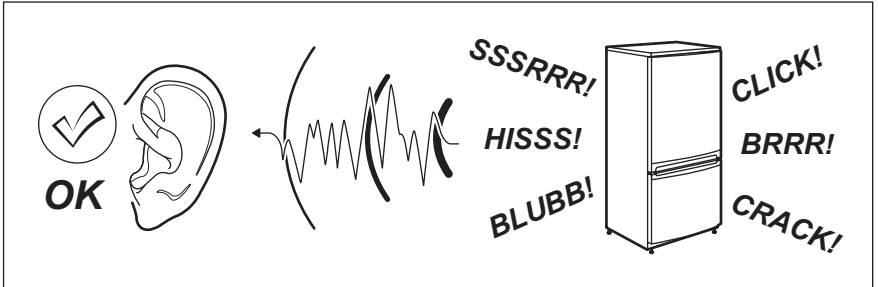

11. ТЕХНИЧКИ ПОДАЦИ

11.1 Технички подаци

Висина	мм	837
Ширина	мм	562
Дубина	мм	526
Време пораста температуре	Сати	30
Напон	волти	220-240
Фреквенција	Hz	50

Техничке информације се налазе на плочици са техничким карактеристикама са спољне или унутрашње стране уређаја и на ознаци енергетског разреда.

12. ЗАШТИТА ЖИВОТНЕ СРЕДИНЕ

Рециклирајте материјале са симболом . Паковање одложите у одговарајуће контејнере ради рециклирања. Помозите у заштити животне средине и људског здравља као и у рециклирању отпадног материјала од електронских и електричних уређаја.

Не одлажите уређаје означене симболом  са кућним отпадом. Производ однесите у ваш локални погон за рециклажу или се обратите општинским властима.

VSEBINA

1. VARNOSTNE INFORMACIJE.....	166
2. VARNOSTNA NAVODILA.....	167
3. DELOVANJE.....	169
4. PRED PRVO UPORABO.....	169
5. VSAKODNEVNA UPORABA.....	169
6. NAMIGI IN NASVETI.....	170
7. VZDRŽEVANJE IN ČIŠČENJE.....	171
8. ODPRAVLJANJE TEŽAV.....	172
9. NAMESTITEV.....	174
10. ZVOKI.....	175
11. TEHNIČNE INFORMACIJE.....	176
12. SKRIB ZA OKOLJE.....	176

MISLIMO NA VAS

Hvala, ker ste izbrali izdelek Electrolux. Izbrali ste izdelek, ki vključuje desetletja profesionalnih izkušenj in izboljšav. Inovativen in eleganten je bil zasnovan z mislijo na vas. Kadarkoli ga boste uporabili, ste lahko prepričani v zagotovitev odličnih rezultatov.

Obiščite naše spletno mesto za:



Pridobitev nasvetov glede uporabe, brošure, odpravljanje težav, servisne informacije:
www.electrolux.com



Registracijo svojega izdelka za boljšo storitev:
www.electrolux.com/productregistration



Nakup dodatkov, potrošnega materiala in originalnih nadomestnih delov za vašo napravo:
www.electrolux.com/shop

POMOČ STRANKAM IN SERVIS

Priporočamo uporabo originalnih nadomestnih delov.

Ko kličete servis, imejte pri roki naslednje podatke: model, številko izdelka, serijsko številko.

Podatke najdete na ploščici za tehnične navedbe.

 Opozorilo / Pozor - Varnostna navodila.

 Splošne informacije in nasveti

 Skrb za okolje.

Pridržujemo si pravico do sprememb brez predhodnega obvestila.

1. VARNOSTNE INFORMACIJE

Pred namestitvijo in uporabo naprave natančno preberite priložena navodila. Proizvajalec ni odgovoren za poškodbe in škodo, nastalo zaradi napačne namestitve in uporabe. Navodila shranite skupaj z napravo za poznejšo uporabo.

1.1 Varnost otrok in ranljivih ljudi

- To napravo lahko uporabljajo otroci od osmega leta naprej ter osebe z zmanjšanimi telesnimi, čutnimi ali razumskimi sposobnostmi ali s pomanjkanjem izkušenj ter znanja le pod nadzorom ali če so dobile ustrezna navodila glede varne uporabe naprave in če se zavedajo nevarnosti, ki obstajajo.
- To napravo lahko po ustreznih navodilih uporabljajo otroci med tretjim in osmim letom starosti ter invalidi.
- Otroci, mlajši od treh let, se ne smejo približevati, če niso pod nenehnim nadzorom.
- Preprečite, da bi se otroci igrali z aparatom.
- Čiščenja naprave in uporabniškega vzdrževanja na njej ne smejo izvajati otroci brez nadzora.
- Vso embalažo hranite zunaj dosega otrok in jo ustrezno zavržite.

1.2 Splošna varnostna navodila

- Ta naprava je namenjena uporabi v gospodinjstvu in podobni vrsti uporabe, npr.:
 - kmečkih hišah; kuhinjah za zaposlene v trgovinah, pisarnah in drugih delovnih okoljih,
 - s strani gostov v hotelih, motelih, kjer nudijo prenočišča z zajtrkom, in drugih stanovanjskih okoljih.
- OPOZORILO: Prezračevalne odprtine na ohišju naprave ali vgradni konstrukciji naj ne bodo ovirane.
- OPOZORILO: Za odtaljevanje ne uporabljajte mehanskih priprav ali drugih sredstev, razen tistih, ki jih priporoča proizvajalec.
- OPOZORILO: Ne poškodujte hladilnega krogotoka.
- OPOZORILO: V predelkih za shranjevanje hrane v napravi ne uporabljajte električnih priprav, razen tistih, ki jih priporoča proizvajalec.

- Za čiščenje naprave ne uporabljajte vodnega pršca in pare.
- Napravo očistite z vlažno mehko krpo. Uporabljajte samo nevtralna čistilna sredstva. Za čiščenje ne uporabljajte abrazivnih čistil, grobih gobic, topil ali kovinskih predmetov.
- V napravi ne shranjujte eksplozivov, kot so embalaže z aerosoli z vnetljivim plinom.
- Če je napajalni kabel poškodovan, ga mora zamenjati predstavnik proizvajalca, pooblaščen servisne službe ali druga strokovno usposobljena oseba, da se izognete nevarnosti.
- Če ima naprava ledomat ali vodomat, ga napolnite le s pitno vodo.
- Če mora biti naprava priključena na vodovodno napeljavo, jo priključite samo na vodovodni sistem s pitno vodo.
- Tlak dovodne vode (najnižji in najvišji) mora biti med 1 barom (0,1 MPa) in 10 bari (1 MPa).

2. VARNOSTNA NAVODILA

2.1 Namestitev



OPOZORILO!

To napravo lahko namesti le strokovno usposobljena oseba.

- Odstranite vso embalažo.
- Ne nameščajte ali uporabljajte poškodovane naprave.
- Upoštevajte navodila za namestitev, priložena napravi.
- Pri premikanju naprave bodite previdni, ker je težka. Vedno nosite zaščitne rokavice.
- Poskrbite, da bo zrak lahko krožil okrog naprave.
- Počakajte vsaj štiri ure, preden napravo priključite na napajanje. To pa zato, da olje steče nazaj v kompresor.
- Naprave ne postavljajte v bližino radiatorjev, štedilnikov, pečic ali kuhalnih plošč.
- Naprava mora biti s hrbtno stranjo postavljena ob steno.

- Naprave ne postavljajte na mesto, kjer je izpostavljena neposredni sončni svetlobi.
- Naprave ne postavljajte v prevlažne ali premrzle prostore, kot so prizidki, garaže ali vinske kleti.
- Napravo pri premikanju dvignite na srednjem delu, da ne opraskate tal.

2.2 Priključitev na električno napetost



OPOZORILO!

Nevarnost požara in električnega udara.



OPOZORILO!

Pri nameščanju naprave pazite, da napajalnega kabla v kaj ne ujamate ali ga poškodujete.



OPOZORILO!

Ne uporabljajte razdelilnikov in podaljškov.

- Naprava mora biti ozemljena.
- Električno priključitev mora opraviti usposobljen električar.
- Preverite, ali so električni podatki na ploščici za tehnične navedbe skladni z električno napeljavo. Če niso, se posvetujte z električarjem.
- Vedno uporabite pravilno nameščeno varnostno vtičnico.
- Ne uporabljajte razdelilnikov in podaljškov.
- Pazite, da ne poškodujete električnih sestavnih delov (npr. vtiča, priključnega kabla, kompresorja). Za zamenjavo električnih sestavnih delov se obrnite na servis ali električarja.
- Priključni kabel mora biti speljan pod vtičem.
- Vtič vtaknite v vtičnico šele ob koncu nameščanja. Poskrbite, da bo vtič dosegljiv tudi po namestitvi.
- Če želite izključiti napravo, ne vlecite za električni priključni kabel. Vedno povlecite za vtič.

2.3 Uporaba



OPOZORILO!

Nevarnost poškodbe, opeklin, električnega udara ali požara.



Naprava vsebuje vnetljiv plin, izobutan (R600a), zemeljski plin z visoko stopnjo okoljske neoporečnosti. Pazite, da ne poškodujete hladilnega krogotoka, ki vsebuje izobutan.

- Ne spreminjajte specifikacij te naprave.
- V napravo ne postavljajte električnih naprav (npr. aparatov za sladoled), razen če jih za ta namen odobri proizvajalec.
- Če se poškoduje hladilni krogotok, poskrbite, da v prostoru ne bo ognja in virov vžiga. Prostor prezračite.
- Preprečite stik vročih predmetov s plastičnimi deli naprave.
- Gaziranih pijač ne postavljajte v zamrzovalnik. Ustvari se pritisk na vsebnik pijač.

- V napravi ne shranjujte vnetljivega plina in tekočin.
- V napravo, njeno bližino ali nanjo ne postavljajte vnetljivih izdelkov ali mokrih predmetov z vnetljivimi izdelki.
- Ne dotikajte se kompresorja ali kondenzatorja, ker sta vroča.
- Če imate mokre ali vlažne roke, ne odstranjujte in se ne dotikajte predmetov iz zamrzovalnika.
- Odtajane hrane ne zamrzujte ponovno.
- Upoštevajte navodila za shranjevanje na embalaži zamrznjene hrane.

2.4 Vzdrževanje in čiščenje



OPOZORILO!

Nevarnost telesnih poškodb ali poškodb naprave.

- Pred vzdrževanjem izklopite napravo in iztaknite vtič iz vtičnice.
- Ta naprava vsebuje ogljikovodike v hladilni enoti. Vzdrževalna dela in ponovno polnjenje enote lahko opravi le pooblaščen oseba.
- V napravi redno preverjajte odtok vode in ga po potrebi očistite. Če je odtok zamašen, se odtajana voda nabira na dnu naprave.

2.5 Odstranjevanje



OPOZORILO!

Nevarnost poškodbe ali zadušitve.

- Napravo izključite iz napajanja.
- Odrežite električni priključni kabel in ga zavržite.
- Odstranite pokrov in na ta način preprečite, da bi se otroci in živali zaprli v napravo.
- Hladilni krogotok in izolacijski material naprave sta ozonu prijazna.
- Izolacijska pena vsebuje vnetljiv plin. Za informacije o pravilnem odstranjevanju naprave se obrnite na občinsko upravo.
- Ne poškodujte dela hladilne enote, ki se nahaja v bližini kondenzatorja.

3. DELOVANJE

3.1 Vklop

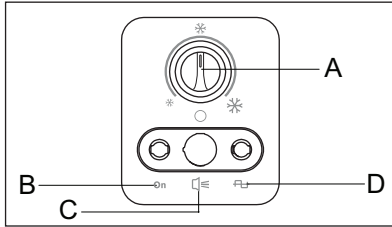

1. Električni vtič vtaknite v vtičnico.
2. Regulator temperature obrnite v položaj za polno napravo in to pustite delovati 24 ur, da doseže pravilno temperaturo, preden vanjo položite živila.
Zasveti kontrolna lučka.
3. Prilagodite regulator temperature količini shranjenih živil.

3.2 Izklop

Za izklop naprave obrnite regulator temperature v položaj IZKLOP.

- A) REGULATOR TEMPERATURE
B) DELOVANJE
C) ALARM
D) NAPAJANJE

3.3 Nastavitev temperature

Temperaturo v napravi uravnava regulator temperature na upravljalni plošči.

Napravo upravljajte na naslednji način:

- Za doseglo najmanjše ohlajenosti obrnite regulator temperature proti nižji nastavitvi.
- Za doseglo največje ohlajenosti obrnite regulator temperature proti višji nastavitvi.

4. PRED PRVO UPORABO



OPOZORILO!
Oglejte si poglavja o varnosti.

4.1 Čiščenje notranjosti

Pred prvo uporabo naprave morate notranjost in vso notranjo opremo očistiti z mlačno vodo in nevtralnimi pomivalnimi

sredstvom, da odstranite tipičen vonj po novem, ter nato temeljito posušiti.



POZOR!
Ne uporabljajte čistilnih sredstev ali grobih praškov, ker lahko poškodujete premaz.

5. VSAKODNEVNA UPORABA



OPOZORILO!
Oglejte si poglavja o varnosti.

5.1 Zamrzovanje svežih živil

Zamrzovalnik je primeren za zamrzovanje svežih živil ter dolgotrajno shranjevanje zamrznjenih in globoko zamrznjenih živil.

Največja količina živil, ki jo lahko zamrznete v 24 urah, je navedena na ploščici za tehnične navedbe.¹

Postopek zamrzovanja traja 24 ur: v tem času ne dodajate drugih živil za zamrzovanje.

5.2 Shranjevanje zamrznjenih živil

Ob prvem vklopu ali po daljšem obdobju neuporabe naj naprava vsaj 24 ur deluje z regulatorjem temperature v položaju za polno skrinjo, preden vanjo zložite živila.



POZOR!

V primeru nenamernega odtajanja, npr. da je izpad električnega toka daljši od vrednosti, navedene v razpredelnici tehničnih podatkov pod »Čas naraščanja temperature«, morate odtajana živila porabiti hitro ali takoj skuhati in ponovno zamrzniti (ko se ohladijo).

5.3 Odpiranje in zapiranje pokrova



POZOR!

Ročaja ne vlecite na silo.

Ker ima pokrov tesno prilegajoče tesnilo, ga po zapiranju ni lahko ponovno odpreti

(zaradi vakuuma, ki se ustvari znotraj). Pred ponovnim odpiranjem naprave počakajte nekaj minut.

5.4 Košare za shranjevanje



Naslednja slika prikazuje, koliko košar lahko spravite v zamrzovalnik.

Košare gredo ena v drugo.

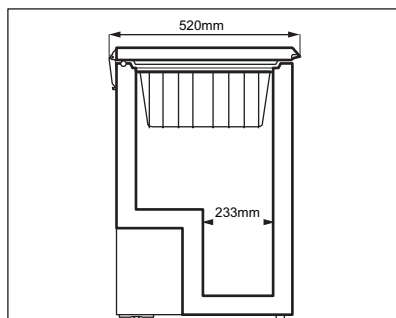

Dodatne košare lahko kupite v krajevnem servisnem centru.

6. NAMIGI IN NASVETI



OPOZORILO!

Oglejte si poglavja o varnosti.

6.1 Namigi za zamrzovanje

Za najboljši izkoristek postopka zamrzovanja je na voljo nekajpomembnih namigov:

- Največja količina živil, ki jih lahko zamrznete v 24 urah, je prikazana na ploščici za tehnične navedbe.

- Postopek zamrzovanja traja 24 ur. V tem času ne smete dodajati živil za zamrzovanje.
- Zamrzujte le kakovostna, sveža in povsem očiščena živila.
- Pripravite majhne porcije živil, da bodo lahko hitro in povsem zamrznjena ter da boste lahko pozneje odtajali le želeno količino.
- Živila zaščitite z aluminijasto folijo ali plastiko in se prepričajte, da so zavitki nepredušno zaprti.

¹ Oglejte si »Tehnični podatki«.

- Sveža, nezamrznjena živila se ne smejo dotikati že zamrznjenih živil, ker na ta način preprečite porast temperature slednjih.
- Nemastna živila lahko shranjujete lažje in dalj časa od mastnih; sol skrajša dobo shranjevanja živil.
- Če ledeno tekočino uživate neposredno iz zamrzovalne skrinje, lahko povzroči ozeblino.
- Posamezne zavitke je priporočljivo označiti z datumom zamrzovanja, da imate pod nadzorom čas shranjevanja.

7. VZDRŽEVANJE IN ČIŠČENJE



OPOZORILO!
Oglejte si poglavja o varnosti.

7.1 Redno čiščenje



POZOR!
Pred vzdrževalnimi deli izključite napravo.



Za čiščenje notranjosti naprave ne uporabljajte čistilnih sredstev, abrazivnih čistil, močno odišavljenih čistil ali voskov za loščenje. Preprečite poškodbe hladilnega sistema. Območja kompresorja ni treba čistiti.

1. Izklopite napravo.
2. Napravo in vso opremo redno čistite z mlačno vodo in nevtralnimi milom. Previdno čistite tesnilo pokrova.
3. Povsem posušite napravo.
4. Vtaknite vtič v vtičnico.
5. Vključite napravo.

6.2 Namigi za shranjevanje zamrznjenih živil

Za najboljšo učinkovitost naprave morate narediti naslednje:

- Prepričajte se, da je imel prodajalec zamrznjena živila primerno shranjena.
- Poskrbite, da bodo zamrznjena živila iz trgovine v zamrzovalnik prenesena v najkrajšem možnem času.
- Vrat ne odpirajte pogosto in jih ne puščajte odprtih dlje, kot je potrebno.
- Odtajana živila se hitro pokvarijo in jih ne smete ponovno zamrzniti.
- Ne prekoračite obdobja zamrzovanja, ki ga navede proizvajalec živil.

7.2 Odtaljevanje zamrzovalnika



POZOR!
Za strganje ivja z izparilnika nikoli ne uporabljajte ostrih kovinskih pripomočkov, saj ga lahko poškodujete. Za pospeševanje odtaljevanja ne uporabljajte mehanske naprave ali umetnih sredstev, ampak samo tista, ki jih priporoča proizvajalec. Dvig temperature zamrznjenih živil lahko med odtaljevanjem skrajša njihovo varno dobo shranjevanja.

Zamrzovalnik odtajajte, ko plast ivja doseže debelino okoli 10-15 mm.

Količina ivja na stenah naprave se poveča, če je v prostoru visoka zračna vlaga in če zamrznjena hrana ni pravilno zavita.

Zamrzovalnik je najbolje odtajati, ko v njem ni nič živil ali jih je le malo.

1. Izklopite napravo.
2. Odstranite shranjena živila, ovijte jih v več plasti časopisnega papirja in postavite na hladno mesto.

3. Pustite pokrov odprt, odstranite zatič iz odprtine za odtekanje odtajane vode, ta pa naj se zbira v pladnju. Za hitro odstranitev ledu uporabite strgalo.
4. Ko je odtaljevanje končano, temeljito osušite notranjost. Zaprite pokrov.
5. Vklonite napravo.
6. Za doseglo najmočnejše ohlajenosti ustrezno nastavite regulator temperature in pustite, da naprava dve do tri ure deluje pri tej nastavitvi.
7. Pred odstranjenja živila zložite nazaj v predelek.

7.3 Obdobja neuporabe

Če naprave ne uporabljate dlje časa, opravite naslednje varnostne ukrepe:

1. Izključite aparat iz električnega omrežja.
2. Odstranite vsa živila.
3. Odtajajte in očistite napravo ter vso opremo.
4. Pustite pokrov odprt, da preprečite nastanek neprijetnih vonjav.



Če bo zamrzovalnik ostal vklopljen, prosite nekoga, da ga občasno preveri, da se živila v njem v primeru izpada električne energije ne bi pokvarila.

8. ODPRAVLJANJE TEŽAV



OPOZORILO!

Oglejte si poglavja o varnosti.

8.1 Kaj storite v primeru ...

Težava	Možen vzrok	Rešitev
Naprava ne deluje.	Naprava je izklopljena.	Vklonite napravo.
	Vtič ni pravilno vtaknjen v vtičnico.	Pravilno vtaknite vtič v vtičnico.
	Ni napetosti v vtičnici.	V omrežno vtičnico vključite drugo električno napravo. Obrnite se na usposobljenega električarja.
Naprava je glasna.	Naprava ni pravilno podprta.	Preverite, ali je naprava stabilno na tleh.
	Blažilni distančniki med hrbtnim delom ohišja in cevmi so zrahljani.	Namestite jih nazaj na svoje mesto.
Pokrov se ne zapre povsem.	Tesnila pokrova so umazana ali lepljiva.	Očistite tesnila pokrova.
	Nabralo se je preveč ivja.	Odstranite odvečno ivje.
	Zavitki živil blokirajo pokrov.	Zavitke zložite pravilno, oglejte si nalepko v napravi.
Pokrov je težko odpreti.	Tesnila pokrova so umazana ali lepljiva.	Očistite tesnila pokrova.

Težava	Možen vzrok	Rešitev
Kompresor deluje neprekinjeno.	Temperatura je nepravilno nastavljena.	Oglejte si poglavje »Delovanje«.
	V zamrzovalnik ste dali veliko živil hkrati.	Počakajte nekaj ur in ponovno preverite temperaturo.
	Temperatura v prostoru je previsoka.	Oglejte si razpredelnico klimatskih razredov na ploščici za tehnične navedbe.
	Živila, ki ste jih dali v napravo, so bila pretopla.	Počakajte, da se živila ohladijo na sobno temperaturo, preden jih shranite.
	Pokrov ste prevečkrat odprli.	Pokrova ne puščajte odprtega dlje, kot je treba.
	Pokrov ni pravilno zaprt.	Preverite, ali se pokrov pravilno zapre in ali so tesnila nepoškodovana in čista.
Nabralo se je preveč ivja in ledu.	Pokrov ni pravilno zaprt ali pa je poškodovano/umazano tesnilo.	Oglejte si »Zapiranje vrat«.
	Čep za izpust vode ni pravilno nameščen.	Pravilno namestite čep za izpust vode.
	Živila niso pravilno zaščitena.	Bolje zaščitite živila.
	Temperatura je nepravilno nastavljena.	Oglejte si poglavje »Delovanje«.
	Pokrov ni pravilno zaprt ali ni tesno zaprt.	Preverite, ali se pokrov pravilno zapre in ali so tesnila nepoškodovana in čista.
Temperatura v napravi je prenizka/previsoka.	Regulator temperature ni pravilno nastavljen.	Nastavite višjo/nizjo temperaturo.
	Pokrov ni pravilno zaprt.	Oglejte si »Zapiranje vrat«.
	Temperatura živil je previsoka.	Živila naj se pred hrambo ohladijo na sobno temperaturo.
	Hkrati je shranjenih veliko izdelkov.	Hkrati imejte shranjenih manj izdelkov.
	Ivje je debelejšje od 4-5 mm.	Odtajajte napravo.
	Pokrov ste pogosto odprli.	Pokrov odprite samo, če je treba.
	V napravi ni kroženja hladnega zraka.	Poskrbite za kroženje hladnega zraka v napravi.

8.2 Servisna služba

Če po opravljenih zgornjih pregledih naprava še vedno ne deluje pravilno, se obrnite na najbližji servisni center.

Če želite hitro pomoč, morate pri prošnji zanjo navesti model in serijsko številko naprave, ki ju najdete na garancijskem listu ali ploščici za tehnične navedbe na zunanji desni strani naprave.

9. NAMESTITEV



OPOZORILO!

Oglejte si poglavja o varnosti.



Vtič mora biti dostopen tudi po namestitvi naprave.

9.1 Postavitev



POZOR!

Če odstranujete staro napravo s ključavnico ali zapahom na pokrovu, jo/ga morate onemogočiti, da zagotovite, da se otroci ne morejo ujeti v notranjost.

To napravo morate namestiti v suhem, dobro prezračevanem prostoru s temperaturo, ki ustreza klimatskemu razredu s ploščice za tehnične navedbe naprave:

Klimatski razred	Temperatura okolja
SN	+10 °C do +32 °C
N	+16 °C do +32 °C
ST	+16 °C do +38 °C
T	+16 °C do +43 °C



Pri nekaterih modelih lahko zunaj tega območja pride do težav v delovanju. Pravilno delovanje je lahko zagotovljeno samo znotraj določenega temperaturnega območja. Če ste v dvomih glede mesta namestitve naprave, se obrnite na prodajalca, našo službo za pomoč strankam ali najbližji servisni center.

9.2 Priključitev na električno napetost

- Pred priključitvijo naprave se prepričajte, da se napetost in frekvenca s ploščice za tehnične navedbe ujemata s hišno električno napeljavo.
- Naprava mora biti ozemljena. Zato ima vtič napajalnega kabla varnostni kontakt. Če vtičnica hišne električne napeljave ni ozemljena, napravo priključite na ločeno ozemljitev v skladu z veljavnimi predpisi, pred tem pa se posvetujte z usposobljenim električarjem.
- Proizvajalec ne prevzema odgovornosti v primeru neupoštevanja zgornjih varnostnih navodil.
- Naprava je izdelana v skladu z direktivami EGS.

9.3 Zahteve glede prezračevanja

Na zadnji strani naprave mora biti zagotovljen zadosten pretok zraka.

- Zamrzovalnik položite v vodoraven položaj na trdno površino. Skrinja mora stati na vseh štirih nogah.
- Poskrbite, da bo razmik med napravo in zadnjo steno 5 cm.
- Poskrbite, da bo razmik med napravo in stranskimi površinami 5 cm.

10. ZVOKI

Med običajnim delovanjem se pojavijo nekateri zvoki (kompresor, kroženje hladilnega sredstva).

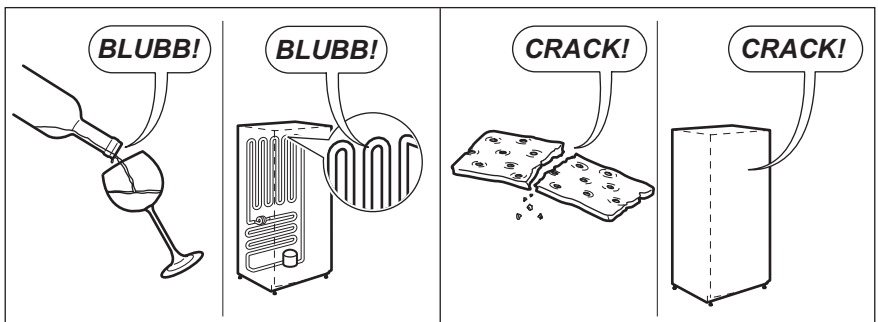
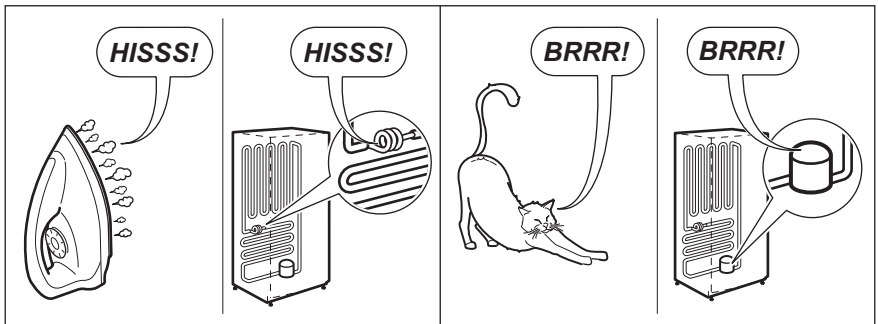
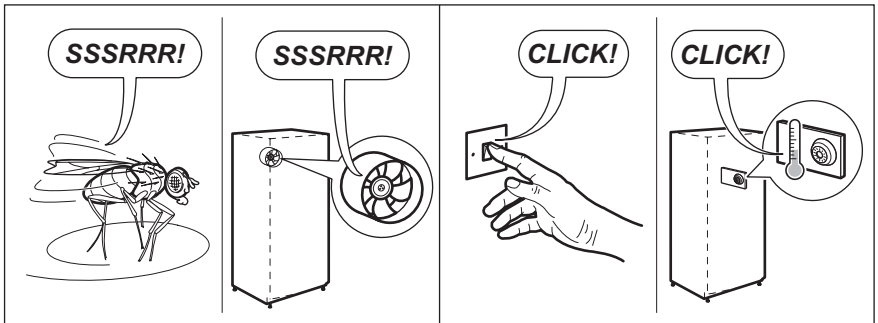
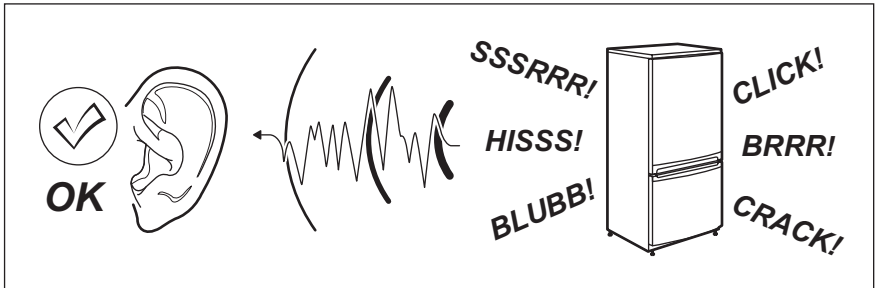

11. TEHNIČNE INFORMACIJE

11.1 Tehnični podatki

Višina	mm	837
Širina	mm	562
Globina	mm	526
Čas naraščanja temperature	Ure	30
Napetost	V	220-240
Frekvenca	Hz	50

Tehnični podatki se nahajajo na ploščici za tehnične navedbe na zunanji ali notranji strani naprave in energijski nalepki.

12. SKRB ZA OKOLJE

Reciklirajte materiale, ki jih označuje simbol . Embalažo odložite v ustrezne zabojnike za reciklažo. Pomagajte zaščititi okolje in zdravje ljudi ter reciklirati odpadke električnih in elektronskih naprav.

Naprav, označenih s simbolom , ne odstranjujte z gospodinjskimi odpadki. Izdelek vrnite na krajevno zbirališče za recikliranje ali se obrnite na občinski urad.

INNEHÅLL

1. SÄKERHETSINFORMATION	178
2. SÄKERHETSFÖRESKRIFTER.....	179
3. ANVÄNDNING	181
4. INNAN PRODUKTEN ANVÄNDS FÖRSTA GÅNGEN.....	181
5. DAGLIG ANVÄNDNING.....	181
6. RÅD OCH TIPS.....	182
7. UNDERHÅLL OCH RENGÖRING	183
8. FELSÖKNING	184
9. INSTALLATION.....	186
10. BULLER	187
11. TEKNISK INFORMATION.....	188
12. MILJÖSKYDD	188

VI TÄNKER PÅ DIG

Tack för att du valt denna produkt från Electrolux. Du har valt en produkt som formats av årtionden av yrkeserfarenhet och innovation. Den geniala och snygga produkten har utformats med dig i åtanke. När du använder den kan du känna dig trygg i vetskapen att du får fantastiska resultat varje gång.

Besök vår webbplats för att:



Få användningsråd, broschyrer, felsökningshjälp och serviceinformation:
www.electrolux.com



Registrera din produkt för bättre service:
www.electrolux.com/productregistration



Köp tillbehör, förbrukningsvaror och originalreservdelar till din produkt:
www.electrolux.com/shop

KUNDTJÄNST OCH SERVICE

Använd endast originalreservdelar.

När du kontaktar det auktoriserade servicecentret, se till att ha följande uppgifter tillgängliga: modell, produktnummer (PNC) och serienummer.

Informationen finns på typskylten.

 Varnings-/viktig säkerhetsinformation.

 Allmän information och tips

 Miljöinformation.

Med reservation för ändringar.

1. SÄKERHETSINFORMATION

Läs noga de bifogade instruktionerna före installation och användning av produkten. Tillverkaren kan inte hållas ansvarig för personskador eller skador på egendom som orsakats av felaktig installation eller användning. Förvara alltid instruktionerna tillsammans med produkten för framtida bruk.

1.1 Säkerhet för barn och handikappade

- Denna produkt kan användas av barn från 8 års ålder och uppåt, och av personer med nedsatt fysisk, sensorisk eller mental förmåga, samt personer med bristande erfarenhet och kunskap, om de övervakas eller instrueras beträffande hur produkten används på ett säkert sätt och förstår de risker som är förknippade med användningen.
- Denna hushållsapparat kan användas av barn mellan 3 och 8 år och personer med mycket omfattande och komplexa funktionshinder, om de har fått tillräckliga instruktioner.
- Barn under 3 år ska inte vistas i närheten utan ständig uppsikt.
- Låt inte barn leka med produkten.
- Barn får inte utföra städning och underhåll av apparaten utan uppsikt.
- Förvara allt förpackningsmaterial utom räckhåll för barn och kassera det på lämpligt sätt.

1.2 Allmän säkerhet

- Produkten är avsedd att användas i hushåll och liknande användningsområden som t.ex.:
 - Bondgårdar, personalkök i affärer, på kontor och i andra arbetsmiljöer
 - Av gäster på hotell, motell, bed and breakfast och andra typer av boendemiljöer
- **WARNING:** Se till att ventilationsöppningarna inte blockeras i produktens hölje eller i inbyggnadsutrymmet.
- **WARNING:** Använd inga mekaniska verktyg eller andra medel för att påskynda avfrostningsprocessen utöver de som rekommenderas av tillverkaren.
- **WARNING:** Var noga med att inte skada kylkretsen.

- **WARNING:** Använd inga elektriska apparater inne i förvaringsutrymmena såvida de inte är av en typ som rekommenderas av tillverkaren.
- Spruta inte vatten eller ånga för att rengöra produkten.
- Rengör ugnen med en fuktig, mjuk trasa. Använd bara neutrala rengöringsmedel. Använd inte produkter med slipeffekt, skursvampar, lösningsmedel eller metallföremål.
- Förvara inte explosiva ämnen som aerosolburkar med lättantändligt drivmedel i produkten.
- Om nätsladden är skadad måste den bytas ut av tillverkaren, tillverkarens servicerepresentant eller personer med motsvarande utbildning, för att undvika fara.
- Om produkten är utrustad med en ismaskin eller vattendispenser, får de bara fyllas med dricksvatten.
- Om produkten behöver vattentillförsel, anslut den bara till en anslutning med dricksvatten.
- Inloppsvattentrycket (minimum och maximum) måste vara mellan 1 bar (0,1 MPa) och 10 bar (1,0 MPa)

2. SÄKERHETSFÖRESKRIFTER

2.1 Installation



WARNING!

Endast en behörig person får installera den här produkten.

- Avlägsna allt förpackningsmaterial.
- Installera eller använd inte en skadad produkt.
- Följ de installationsinstruktioner som följer med produkten.
- Produkten är tung, så var alltid försiktig när du flyttar den. Använd alltid skyddshandskar.
- Se till att luft kan cirkulera i produkten.
- Vänta minst 4 timmar innan du ansluter produkten till eluttaget. Detta för att oljan ska rinna tillbaka i kompressorn.
- Installera inte produkten nära element, spisar, ugnar eller hällar.
- Produktens bakre yta måste ställas mot väggen.
- Installera inte produkten där den står i direkt solljus.

- Placera inte produkten i utrymmen där det är fuktigt eller kallt, till exempel i baracker, garage och vinkällare.
- Undvik att repa golvet genom att lyfta produktens framkant om du vill flytta den.

2.2 Elektrisk anslutning



WARNING!

Risk för brand och elektriska stötar.



WARNING!

Se till att elsladden inte hamnar under produkten eller skadas, när du placerar produkten.



WARNING!

Använd inte grenuttag eller förlängningsladdar.

- Produkten måste vara jordad.
- Alla elektriska anslutningar ska göras av en behörig elektriker.
- Kontrollera att produktens märkdata överensstämmer med din strömkälla. I annat fall, kontakta en elektriker.

- Använd alltid ett korrekt installerat, stötsäkert och jordat eluttag.
- Använd inte grenuttag eller förlängningssladdar.
- Kontrollera så att du inte skadar de elektriska komponenterna (t.ex. stickkontakten, nätkabeln, kompressorn). Kontakta service eller en elektriker för att ersätta skadade komponenter.
- Nätkabeln måste vara under stickkontaktens nivå.
- Anslut stickkontakten till eluttaget först vid slutet av installationen. Kontrollera att stickkontakten är åtkomlig efter installationen.
- Dra inte i nätkabeln för att koppla bort produkten från eluttaget. Ta alltid tag i stickkontakten.

2.3 Användning



WARNING!

Risk för skador, brännskador eller elstötar föreligger.



Hushållsapparaten innehåller brandfarlig gas, isobutan (R600a), en naturgas med hög miljökompatibilitet. Var noga att inte skada kylkretsen som innehåller isobutan.

- Ändra inte produktens specifikationer.
- Ställ inte elektriska produkter (t.ex. glassmaskiner) i produkten om inte tillverkaren uttryckligen säger att det är lämpligt.
- Om kylkretsen skadas får inga flammor eller antändningskällor finnas i rummet. Ventilera rummet.
- Låt inte varma föremål vidröra plastdelarna i produkten.
- Lägg inte in läsk i frysdelen. Detta skapar tryck i flaskan.
- Förvara inte brandfarliga gaser eller vätskor i produkten.
- Placera inga lättantändliga produkter eller föremål som är fuktiga med lättantändliga produkter i, nära eller på tvättmaskinen.

- Vidrör inte kompressorn eller kondensorn. De är heta.
- Ta inte bort och vidrör inte föremål från frysdelen med våta eller fuktiga händer.
- Frys inte mat igen som en gång tinats.
- Följ förvaringsanvisningarna på förpackningen till den frusna maten.

2.4 Skötsel och rengöring



WARNING!

Risk för personskador och skador på produkten föreligger.

- Stäng av enheten och dra ur kontakten från eluttaget före underhåll.
- Kylenheten i denna vara innehåller kolväten. Endast behöriga personer får utföra underhåll och ladda produkten.
- Undersök regelbundet produktens tömningskanal och rengör den vid behov. Om tömningskanalen täpps igen samlas vatten från avfrostningen på produktens botten.

2.5 Kassering



WARNING!

Risk för kvävning eller skador.

- Koppla loss produkten från eluttaget.
- Klipp av strömkabeln och kassera den.
- Ta bort locket så att barn och djur inte kan stängas in i produkten.
- Kylkretsen och isoleringsmaterialet i den här produkten är ozonfria.
- Isoleringsmaterialet innehåller brandfarlig gas. Kontakta kommunen för information om hur produkten kasseras korrekt.
- Orsaka inte skada på den delen av kylenheten som är nära värmeväxlaren.

3. ANVÄNDNING

3.1 Slå på

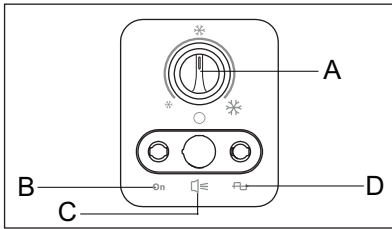

- A) TEMPERATURREGLAGE
- B) IGÅNG
- C) LARM
- D) STRÖM

1. Sätt i stickkontakten i ett eluttag.
2. Vrid temperaturreglaget till välfyllt läge och lämna produkten igång i 24 timmar för att låta den nå rätt temperatur innan du placerar mat inuti. Nätindikatorn tänds.
3. Justera temperaturreglaget efter hur mycket livsmedel som lagras.

3.2 Stänga av

Stäng av produkten genom att vrida temperaturreglaget till OFF-läget.

3.3 Temperaturreglering

Temperaturen inuti produkten kontrolleras av temperaturreglaget som sitter på kontrollpanelen.

Gör följande för att använda produkten:

- För att få lägsta möjliga temperatur, vrid temperaturreglaget mot den lägsta inställningen.
- För att få högsta möjliga temperatur, vrid temperaturreglaget mot den högsta inställningen.

4. INNAN PRODUKTEN ANVÄNDS FÖRSTA GÅNGEN



WARNING!
Se Säkerhetskapitlen.

4.1 Invändig rengöring

Innan du använder produkten första gången ska insidan och alla invändiga tillbehör tvättas med ljummet vatten och

en liten mängd neutral såpa för att ta bort den typiska lukten hos nya produkter. Eftertorka sedan noga.



OBS!
Använd inga starka rengöringsmedel eller skurpulver eftersom sådana produkter skadar ytfinishen.

5. DAGLIG ANVÄNDNING



WARNING!
Se Säkerhetskapitlen.

5.1 Infrysning av färska livsmedel

Produkten är lämplig för infrysning av färska livsmedel och långvarig förvaring av frysta och djupfrysta matvaror.

Den största mängden matvaror som kan frysas inom 24 timmar anges på typskylten.¹

Infrysningsprocessen varar i 24 timmar: lägg inte in andra livsmedel som ska frysas under denna period.

5.2 Förvaring av fryst mat

När produkten startas för första gången efter att inte ha använts under en tid ska du låta produkten stå på i åtminstone 24 timmar med temperaturreglaget i läget Valfyllt innan du lägger in några matvaror.



OBS!

I händelse av en oavsiktlig avfrostning, t.ex. vid ett strömavbrott, och avbrottet varar längre än den tid som anges i den tekniska informationen under "Säkerhet vid strömavbrott", måste den tinade maten konsumeras snabbt eller omedelbart tillagas och sedan frysas in igen (när maten har kallnat).

5.3 Öppna och stänga locket



OBS!

Dra aldrig väldigt hårt i handtaget.

Eftersom locket har en tätt åtsittande tätning är det inte så lätt att öppna

locket direkt efter stängning (på grund av vakuumet som bildas på insidan). Vänta i några minuter innan du öppnar produkten igen.

5.4 Förvaringskorgar



Följande bild visar hur många korgar som kan placeras inuti frysen. Korgarna glider in i varandra.

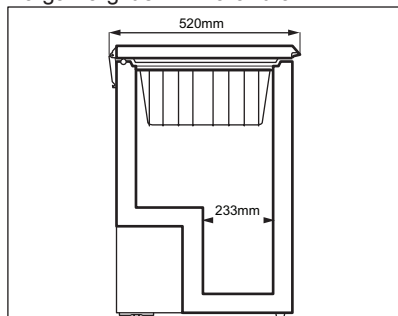

Du kan köpa ytterligare korgar hos vår lokala serviceavdelning.

6. RÅD OCH TIPS



WARNING!

Se Säkerhetskapitlen.

6.1 Tips för infrysning

För att få ut mesta av möjliga av frysprocessen följer här några viktiga tips:

- Den största mängd mat som kan frysas inom 24 timmar anges på typskylten.
- Infrysningsprocessen tar 24 timmar. Ytterligare livsmedel som skall frysas in bör inte läggas in under denna period.
- Frys endast in färska och rena matvaror av hög kvalitet.
- Dela upp maten i små portioner för en snabbare och fullständig infrysning. Sedan kan du dessutom plocka ut och tina endast den mängd du behöver.
- Slå in maten i aluminiumfolie eller plast och se till att förpackningarna är lufttäta.

¹ Se avsnittet "Tekniska data"

- Låt inte färsk, ej infryst mat komma i kontakt med redan infryst mat för att temperaturen inte skall öka i den infrysta maten.
- Magra matvaror håller sig bättre och längre än feta. Salt minskar livslängden på matvaror.
- Frysta vätskor kan, om de konsumeras direkt från frysacket, orsaka frysskador på huden.
- Det är lämpligt att anteckna datumet för infrysning på varje separat förpackning så att du kan hålla reda på förvaringstiderna.

7. UNDERHÅLL OCH RENGÖRING



VARNING!
Se Säkerhetskapitlen.

7.1 Regelbunden rengöring



OBS!
Dra ut kontakten ur eluttaget innan du utför någon form av underhåll.



Använd aldrig skarpa rengöringsmedel, skurpulver, parfymade rengöringsprodukter eller vaxpolermedel för att rengöra produkten invändigt. Var försiktig så att du inte skadar kylsystemet. Kompressorområdet behöver inte rengöras.

1. Stäng av produkten.
2. Rengör regelbundet produkten och tillbehören med ljummet vatten och neutral såpa.
Rengör locktätningen nogga.
3. Torka produkten nogga.
4. Sätt i stickkontakten i eluttaget.
5. Sätt på produkten.

6.2 Tips för förvaring av fryst mat

För att få bästa resultat med den här produkten bör du:

- Kontrollera att kommersiellt infrysta matvaror har förvarats på rätt sätt av återförsäljaren.
- Transportera frysta matvaror från affären till frysen så snabbt som möjligt.
- Öppna inte locket för ofta och låt det inte stå öppet längre än absolut nödvändigt.
- När fryst mat tinas upp försämras den snabbt och får inte frysas in på nytt.
- Överskrid inte den förvaringsperiod som anges av matvarans tillverkare.

7.2 Avfrostning av frysen



OBS!
Använd aldrig vassa metallverktyg för att skrapa av frost från förångaren, eftersom den då kan skadas. Använd inga mekaniska verktyg eller andra medel för att påskynda avfrostningsprocessen utöver de som rekommenderas av tillverkaren. En temperaturökning hos frysta matförpackningar kan förkorta tiden som de kan förvaras utan säkerhetsrisk.

Frosta av frysen när frostlagret har en tjocklek på cirka 10–15 mm. Mängden frost på väggarna i produkten ökar om det är höga nivåer av yttre luftfuktighet och om de frusna matvarorna inte förpackats ordentligt. Bästa tillfället att avfrosta frysen är när den innehåller lite eller ingen mat alls.

1. Stäng av produkten.
2. Plocka ut matvarorna, slå in dem i flera lager med tidningspapper och lägg dem på en sval plats.
3. Låt locket stå öppet, lossa pluggen från tömningshålet och samlar upp allt avfrostningsvatten på en bricka. Använd en skrapa för att snabbt ta bort is.

4. När avfrostningen är klar, torka av insidan noga. Stäng locket.
5. Sätt på produkten.
6. Ställ in temperaturreglaget på högsta kyleffekt och låt produkten stå i två eller tre timmar med denna inställning.
7. Lägg tillbaka matvarorna som du tidigare plockade ut.

7.3 Långa uppehåll

När produkten inte används under en längre tid, vidta följande försiktighetsåtgärder:

1. Koppla loss produkten från eluttaget.
2. Plocka ur alla matvaror.
3. Avfrosta och rengör produkten och alla tillbehör.
4. Låt locket stå öppet för att undvika obehagliga lukter.



Om produkten lämnas påslagen, be någon titta till den då och då så att inte varorna i den förstörs i händelse av strömavbrott.

8. FELSÖKNING



WARNING!

Se Säkerhetskapitlen.

8.1 Om produkten inte fungerar

Problem	Möjlig orsak	Lösning
Produkten fungerar inte.	Produkten har stängts av.	Sätt på produkten.
	Stickkontakten sitter inte ordentligt i eluttaget.	Sätt i stickkontakten ordentligt i eluttaget.
	Eluttaget är strömlöst.	Anslut en annan elektrisk apparat till eluttaget. Kontakta en behörig elektriker.
Produkten bullrar.	Produkten står ostadigt.	Kontrollera om produkten står stabilt.
	Distanshållarna som sitter mellan produktens baksida och rörledningarna lossnar.	Sätt tillbaka dem på plats.
Locket stängs inte helt.	Lockets tätningar är smutsiga eller klibbiga.	Rengör lockets tätningar.
	Det har bildats för mycket frost.	Avlägsna överflödig frost.
	Matförpackningar blockerar locket.	Lägg förpackningarna på rätt sätt. Se dekalen på produkten.
Locket är svårt att öppna.	Lockets tätningar är smutsiga eller klibbiga.	Rengör lockets tätningar.

Problem	Möjlig orsak	Lösning
Kompressorn är kontinuerligt i drift.	Temperaturen är felaktigt inställd.	Se kapitlet "Drift".
	Många matvaror har lagts in samtidigt för infrysning.	Vänta några timmar och kontrollera sedan temperaturen igen.
	Rumstemperaturen är för hög.	Läs klimatklassningen på typskylten.
	Alltför varma matvaror har lagts in.	Låt matvarorna svalna till rumstemperatur före infrysning.
	Locket har öppnats för ofta.	Låt inte locket stå öppet längre än nödvändigt.
	Locket är inte stängt på rätt sätt.	Kontrollera att locket stängs ordentligt och att tätningarna är oskadade och rena.
Det har bildats för mycket frost och is.	Locket är inte korrekt stängt eller packningen är deformerad/smutsig.	Se avsnittet "Stängning av locket".
	Vattentömningspluggen är inte korrekt placerad.	Placera vattentömningspluggen på rätt sätt.
	Matvaror är inte ordentligt förpackade.	Förpacka matvarorna ordentligt.
	Temperaturen är felaktigt inställd.	Se kapitlet "Drift".
	Locket stängs inte ordentligt eller sluter inte tätt.	Kontrollera att locket stängs ordentligt och att tätningarna är oskadade och rena.
Temperaturen i produkten är för låg/hög.	Temperaturen är felaktigt inställd.	Ställ in en högre/lägre temperatur.
	Locket är inte stängt på rätt sätt.	Se avsnittet "Stängning av locket".
	Matvarornas temperatur är för hög.	Låt matvarornas temperatur sjunka till rumstemperatur innan du lägger in dem.
	Många produkter har lagts in för förvaring samtidigt.	Lägg in färre produkter för förvaring samtidigt.
	Frostlagret är tjockare än 4–5 mm.	Avfrosta produkten.
	Locket har öppnats för ofta.	Öppna bara locket om det är nödvändigt.
	Kallluft cirkulerar inte i produkten.	Se till att kallluft kan cirkulera i produkten.

8.2 Kundtjänst

Kontakta vår lokala serviceavdelning om produkten fortfarande inte fungerar korrekt efter ovanstående kontroller.

För att erhålla snabb service är det viktigt att du uppger fryssboxens modellbeteckning och serienummer. Dessa uppgifter finner du på garantisedeln eller på typskylten som sitter på höger sida utanpå produkten.

9. INSTALLATION



VARNING!
Se Säkerhetskapiteln.

9.1 Placering



OBS!
Om du kasserar en gammal fryssbox som har ett lås eller spärr i locket måste du göra låsanordningen oanvändbar för att förhindra att barn blir instängda i produkten.

Produkten ska installeras på en torr och välventilerad plats inomhus där omgivningstemperaturen motsvarar den klimatklass som anges på typskylten:

Klimatklass	Omgivningstemperatur
SN	+10 till +32°C
N	+16 till +32°C
ST	+16 till +38°C
T	+16 till +43°C



Vissa funktionsproblem kan uppstå för vissa modelltyper vid användning utanför ett sådant område. Korrekt funktion kan endast garanteras inom angivet temperaturområde. Om du är osäker på var du ska installera produkten kan du kontakta återförsäljaren, vår kundtjänst eller närmsta servicecenter



När kylskåpet har installerats ska stickkontakten vara åtkomlig..

9.2 Elektrisk anslutning

- Kontrollera att nätspänningen och nätfrekvensen överensstämmer med produktens märkdata som anges på typskylten före anslutning till ett eluttag.
- Produkten måste vara jordad. Nätkabelns stickkontakt är försedd med en kontakt för detta ändamål. Om nätspänningsmatningen inte är jordad, kontakta en kvalificerad elektriker för att ansluta produkten till en separat jord enligt gällande bestämmelser.
- Tillverkaren ansvarar inte för skador orsakade av att ovanstående säkerhetsåtgärder inte har följts.
- Denna hushållsapparat uppfyller kraven enligt EEG- direktiven.

9.3 Ventilationskrav

Luffflödet bakom produkten måste vara tillräckligt.

- Placera fryssboxen i horisontell position på en plan och stabil yta. Fryssboxen måste stå stadigt på alla fyra fötterna.
- Se till att det finns minst 5 cm fritt utrymme bakom produkten.
- Se till att det finns minst 5 cm fritt utrymme på produktens sidor.

10. BULLER

Vissa ljud hörs under normal användning (kompressor, cirkulation av köldmedel).

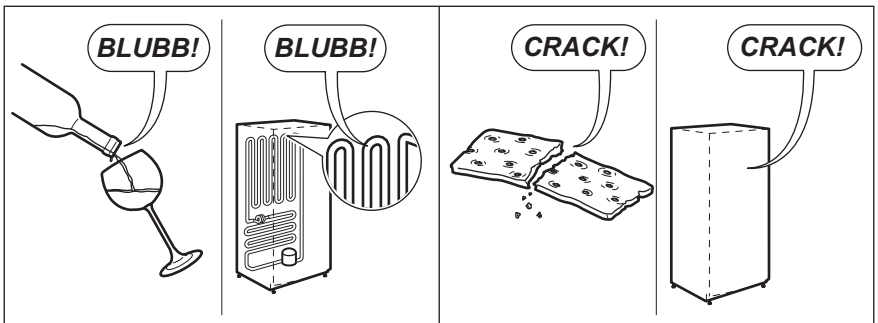
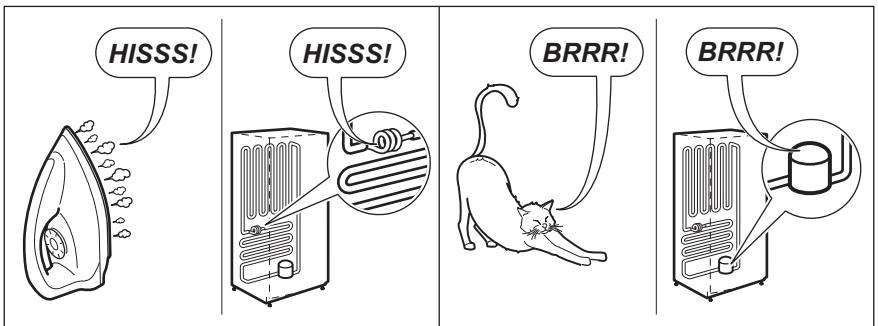
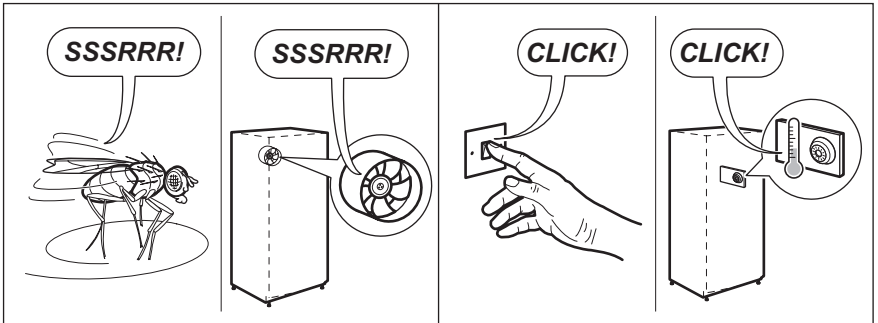
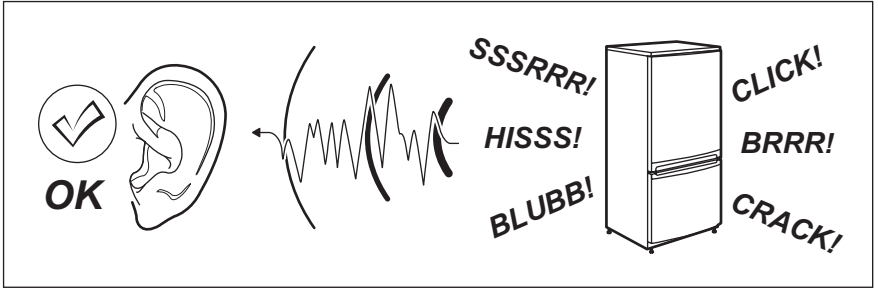

11. TEKNISK INFORMATION

11.1 Tekniska data

Höjd	mm	837
Bredd	mm	562
Djup	mm	526
Temperaturökningstid	Timmar	30
Nätspänning	Volt	220-240
Frekvens	Hz	50

Teknisk information finns på typskylten som sitter utanpå eller inuti produkten och på energimärkningen.

12. MILJÖSKYDD

Återvinn material med symbolen . Återvinn förpackningen genom att placera den i lämpligt kärl. Bidra till att skydda vår miljö och vår hälsa genom att återvinna avfall från elektriska och elektroniska produkter.

Släng inte produkter märkta med symbolen  i hushållsavfallet. Lämna in produkten på närmaste återvinningsstation eller kontakta kommunkontoret.

İÇİNDEKİLER

1. GÜVENLİK BİLGİLERİ.....	190
2. GÜVENLİK TALİMATLARI.....	191
3. ÇALIŞTIRMA.....	193
4. İLK KULLANIMDAN ÖNCE.....	193
5. GÜNLÜK KULLANIM.....	193
6. PRATİK BİLGİLER.....	194
7. BAKIM VE TEMİZLİK.....	195
8. SORUN GİDERME.....	196
9. MONTAJ.....	198
10. SESLER.....	199
11. TEKNİK BİLGİLER.....	200
12. ÇEVREYLE İLGİLİ BİLGİLER.....	200

SİZİ DÜŞÜNÜR

Bu Electrolux ürününü seçtiğiniz için teşekkür ederiz. Yılların profesyonel deneyimini ve yeniliği içinde barındıran bir ürün tercih ettiniz. Sizi düşünerek tasarlanan yaratıcı ve şık bir ürün. Bu ürünü her kullandığınızda, daima en iyi sonuçları alacağınızdan emin olabilirsiniz.

Web sitemizi aşağıdakiler için ziyaret edin:



Kullanım önerileri, broşürler, sorun giderme bilgileri, servis bilgileri alın:
www.electrolux.com



Ürününüzü daha iyi servis için kaydedin:
www.electrolux.com/productregistration



Cihazınız için Aksesuarlar, Sarf Malzemeleri ve Orijinal yedek parçalar satın alın:
www.electrolux.com/shop

MÜŞTERİ HİZMETLERİ VE SERVİS

Her zaman orijinal yedek parçalar kullanın.

Yetkili Servis Merkeziniz ile iletişim sırasında, şu verilerin hazır bulunduğunu kontrol edin: Model, PNC, Seri Numarası.

Bilgiler, bilgi etiketinde yazılıdır.

 Uyarı / Dikkat-Güvenlik bilgileri.

 Genel bilgiler ve tavsiyeler.

 Çevre ile ilgili bilgiler.

Önceden haber verilmeksizin değişiklik yapma hakkı saklıdır.

1. ⚠ GÜVENLİK BİLGİLERİ

Cihazın montaj ve kullanımından önce, verilen talimatları dikkatlice okuyun. Üretici, yanlış bir montajın ve kullanımın yaralanma ve hasara neden olması durumunda sorumluluk kabul etmez. Talimatları daha sonra kullanmak için daima cihazın yakınında bulundurun.

1.1 Çocukların ve savunmasız kişilerin güvenliği

- Bu cihaz, güvenli şekilde kullanımı ve oluşabilecek tehlikeler hakkında talimat, gözetim veya bilgi verilmesi halinde 8 yaş ve üzeri çocuklar ve fiziksel, duymasal veya zihinsel kapasitesi düşük veya bilgi ve deneyimi olmayan kişiler tarafından kullanılabilir.
- 3 ile 8 yaş arasındaki çocuklar ve ileri düzey zihinsel ile fiziksel engellere sahip kişiler bu ürünü yalnızca yeteri kadar bilgilendirilmiş olması halinde kullanılmalıdır.
- 3 yaşın altındaki çocuklar sürekli gözetim altında bulunmadıkları müddetçe cihazdan uzak tutulmalıdır.
- Bu cihaz, çocukların oynayabileceği bir oyuncak değildir.
- Çocuklar gözetim olmadan cihazın temizliğini ve bakımını yapmamalıdır.
- Tüm ambalajları çocuklardan uzak tutun ve uygun şekilde bertaraf edin.

1.2 Genel Güvenlik

- Bu cihaz aşağıdaki gibi, ev ve benzeri alanlarda kullanılmak üzere tasarlanmıştır:
 - Çiftlik evleri; mağaza, ofis ve diğer çalışma ortamlarındaki mutfak bölümleri
 - Otel, motel, pansiyon ve diğer konaklama tarzı yerlerdeki müşteriler tarafından
- UYARI: Cihazın çevresindeki veya ankastre yapıdaki havalandırma menfezlerinin tıkanmasını önleyin.
- UYARI: Eritme sürecini hızlandırmak için üretici tarafından önerilenin dışında mekanik bir alet veya başka suni bir yöntem kullanmayınız.
- UYARI: Soğutucu devresine zarar vermeyin.
- UYARI: Üretici tarafından önerilen tipte olmadıkları sürece, cihazın yiyecek saklama bölmelerinde elektrikli cihazlar kullanmayınız.

- Cihazı temizlemek için su spreyi ve buhar kullanmayın.
- Cihazı yumuşak nemli bir bezle temizleyin. Sadece nötr deterjanlar kullanın. Aşındırıcı ürünleri, aşındırıcı temizleme bezlerini, çözücüleri veya metal cisimleri kullanmayın.
- Yanıcı itici gazlı aerosol teneke kutular gibi patlayıcı maddeleri bu cihazda saklamayın.
- Elektrik kablosunun zarar görmesi durumunda, bir kazanın meydana gelmesine engel olmak için ilgili değişim üretici, servis merkezi veya benzer nitelikteki kalifiye bir kişi tarafından değiştirilmelidir.
- Cihazda Buzmatik veya su sebili bulunuyorsa bunları yalnızca içilebilir suyla doldurun.
- Cihaz için su bağlantısı gerekiyorsa cihazı yalnızca içilebilir su kaynağına bağlayın.
- Giriş suyu basıncı (minimum ve maksimum) 1 bar (0,1 MPa) ve 10 bar (1 MPa) arasında olmalıdır

2. GÜVENLİK TALİMATLARI

2.1 Montaj



UYARI!

Cihazın montajı sadece kalifiye bir kişi tarafından yapılmalıdır.

- Tüm ambalajları çıkarın.
- Hasarlı bir cihazı monte etmeyin ya da kullanmayın.
- Cihazla birlikte verilen montaj talimatlarına uyun.
- Ağır olduğundan, cihazı taşırken daima dikkat edin. Her zaman güvenlik eldivenleri kullanın.
- Cihaz çevresinde hava sirkülasyonu olduğundan emin olun.
- Cihazı elektrik beslemesine bağlamadan önce en az 4 saat bekleyin. Bu işlem, yağın kompresöre geri akmasını sağlar.
- Cihazı, radyatörler, fırınlar, ankastre fırın ya da ocakların yakınına monte etmeyin.
- Cihazın arkası duvara dönük olmalıdır.
- Doğrudan güneş ışığı alan yerlere cihazı monte etmeyin.

- Bu cihazı yapı ekleri, garajlar veya şarap mahzenleri gibi çok nemli veya çok soğuk alanlara monte etmeyin.
- Cihazı hareket ettirirken ön kenarından kaldırarak zeminin çizilmesini önleyin.

2.2 Elektrik bağlantısı



UYARI!

Yangın ve elektrik çarpması riski vardır.



UYARI!

Cihazı konumlandırırken, elektrik kablosunun sıkışmadığından veya zarar görmediğinden emin olun.



UYARI!

Priz çoğaltıcılarını ve uzatma kablolarını kullanmayın.

- Cihaz topraklanmalıdır.
- Tüm elektrik bağlantıları kalifiye bir elektrik teknisyeni tarafından yapılmalıdır.
- Bilgi etiketindeki elektriksel verilerin elektrik beslemesine uygun olduğundan emin olun. Aksi durumda, bir elektrik teknisyenini arayın.

- Her zaman doğru monte edilmiş, şok korumasına sahip bir priz kullanın.
- Priz çoğaltıcıları ve uzatma kabloları kullanmayın.
- Elektrik aksamlarına (örn., fiş, elektrik kablosu, kompresör) zarar vermemeye özen gösterin. Elektrik aksamını değiştirmek için yetkili servise ya da bir elektrikçiye başvurun.
- Elektrik kablosu fiş seviyesinin altında kalmalıdır.
- Fişi prize sadece montaj tamamlandıktan sonra takın. Montajdan sonra elektrik fişine erişilebildiğinden emin olun.
- Cihazın fişini prizden çıkarmak için elektrik kablosunu çekmeyiniz. Her zaman fişten tutarak çekin.

2.3 Kullanım



UYARI!

Yaralanma, yanık, elektrik çarpması ya da yangın riski vardır.



Cihaz, yüksek düzeyde çevresel uyumluluğa sahip bir doğal gaz olan yanıcı gaz izobütan (R600a) içerir. İzobütan içeren soğutucu devreye zarar vermemeye dikkat edin.

- Bu cihazın teknik özelliklerini değiştirmeyin.
- Üretici tarafından önerilmediği sürece elektrikli cihazları (örn., dondurma makineleri) cihaz içine koymayın.
- Soğutucu devrede hasar olursa odada alevlerin ve ateşleme kaynaklarının olmadığından emin olun. Odayı iyice havalandırın.
- Sıcak maddelerin cihazın plastik parçalarına temas etmesine izin vermeyin.
- Meşrubatları dondurucu bölümüne koymayın. Bu durum içecek kutusunda basınç oluşturacaktır.
- Yanıcı gaz ve sıvıyı cihazda saklamayın.
- Cihazın içine, üzerine veya yakınına yanıcı ürünler ya da yanıcı ürünlerle ıslanmış eşyalar koymayın.
- Kompresöre ya da yoğuşturucuya dokunmayın. Bunlar sıcaktır.

- Elleriniz ıslak ya da nemli ise dondurucu bölümünden yiyecekleri çıkarmayın ya da bunlara dokunmayın.
- Çözülmüş olan yiyeceği yeniden dondurmayın.
- Dondurulmuş yiyeceğin paketi üstündeki saklama talimatlarına uyun.

2.4 Bakım ve temizlik



UYARI!

Yaralanma ve cihazın zarar görme riski söz konusudur.

- Bakım işleminden önce, cihazı devre dışı bırakın ve elektrik fişini prizden çekin.
- Bu cihaz, soğutma ünitesinde hidrokarbonlar içerir. Ünitenin bakım ve şarj işlemleri sadece kalifiye bir personel tarafından yapılmalıdır.
- Cihazın tahliyesini düzenli olarak kontrol edin ve gerekirse temizleyin. Tahliye kısmı tıkalıysa bunu çözülmüş su cihazın alt kısmında toplanır.

2.5 Elden çıkarma



UYARI!

Yaralanma ya da boğulma riski.

- Cihazın fişini prizden çekin.
- Elektrik kablosunu kesin ve atın.
- Çocukların ve hayvanların cihazda kapalı kalmasını önlemek için kapağı çıkarın.
- Bu cihazın soğutucu devresi ve yalıtım maddeleri ozon dostudur.
- Yalıtım köpüğü yanıcı gaz içerir. Cihazı nasıl doğru şekilde elden çıkaracağınıza ilişkin bilgi için belediyenize başvurun.
- Isı eşanjörünün yanındaki soğutma ünitesi kısmına zarar vermemeye dikkat edin.

3. ÇALIŞTIRMA

3.1 Cihazın açılması

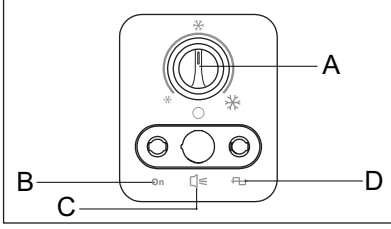

- A) SICAKLIK AYAR DÜĞMESİ
B) ÇALIŞIYOR
C) ALARM
D) GÜÇ

1. Elektrik fişini prize takın.
2. Sıcaklık Ayar Düğmesini Tam Yüklü konumuna çevirin ve içerisine yiyecek koymadan önce doğru sıcaklığa ulaşabilmesi için cihazın 24 saat çalışmasına izin verin.
- Pilot ışık yanacaktır.
3. Sıcaklık Ayar Düğmesini, saklanmakta olan yiyecek miktarına göre ayarlayın.

3.2 Cihazın kapanması

Cihazı kapamak için Sıcaklık ayar düğmesini KAPALI konumuna getirin.

3.3 Sıcaklığın ayarlanması

Cihazın içerisindeki sıcaklık, kontrol panelinde yer alan Sıcaklık Ayar Düğmesi tarafından kontrol edilir.

Cihazı çalıştırmak için aşağıdaki işlemleri yapın:

- Minimum soğukluk elde etmek için Sıcaklık Ayar Düğmesini düşük ayarlara getirin.
- Maksimum soğukluk elde etmek için Sıcaklık Ayar Düğmesini yüksek ayarlara getirin.

4. İLK KULLANIMDAN ÖNCE



UYARI!

Güvenlik bölümlerine bakın.

4.1 İç kısmın temizliği

Cihazı ilk kez kullanmadan önce, yeni bir ürünün sahip olduğu tipik kokuyu gidermek için cihazın iç kısmını ve dahili

aksesuarlarını ılık su ve biraz nötr sabun kullanarak yıkayın ve daha sonra iyice kurulayın.



DİKKAT!

Cihazın kaplamasına zarar verdiklerinden dolayı, deterjan veya aşındırıcı toz temizlik ürünleri kullanmayın.

5. GÜNLÜK KULLANIM



UYARI!

Güvenlik bölümlerine bakın.

5.1 Taze yiyeceklerin dondurulması

Dondurucu bölmesi, taze yiyeceklerin dondurulması, dondurulmuş ve derin dondurulmuş yiyeceklerin uzun süreli muhafazası için uygundur.

24 saatte dondurulabilecek maksimum yiyecek miktarı bilgi etiketinde yazılıdır.¹

Dondurma işlemi 24 saat sürer. Bu süre boyunca dondurmak üzere başka bir yiyecek koymayın.

5.2 Dondurulmuş yiyeceklerin muhafazası

Cihazı ilk kez çalıştırdığınızda veya belirli bir süre kullanım dışı bıraktıktan sonra yiyecekleri dondurucuya yerleştirmeden önce Sıcaklık Ayar Düğmesi Tam Yüklü konumdayken cihazı en az 24 saat çalıştırın.



DİKKAT!

Elektrik kesintisi gibi kazara bir buz çözme işlemi uygulanması durumunda, elektrik kesintisi teknik özellikler bölümündeki "başlatma süresi" başlığı kısmında belirtilen süreden daha uzun sürerse buzlu çözülün yiyecek hemen tüketilmelidir veya derhal pişirilmeli ve sonra yeniden dondurulmalıdır (soğuduktan sonra).

5.3 Kapağın açılması ve kapatılması



DİKKAT!

Kulpu asla aşırı güç uygulayarak çekmeyin.

6. PRATİK BİLGİLER



UYARI!

Güvenlik bölümlerine bakın.

6.1 Dondurma tavsiyeleri

Aşağıda dondurma işleminden en iyi şekilde faydalanmanızı sağlayacak birkaç önemli ipucu verilmiştir:

- 24 saatte dondurulabilecek maksimum yiyecek miktarı, bilgi etiketinde belirtilmektedir.

Kapak çok sıkı kapanan bir conta sistemiyle donatılmış olduğundan, kapattıktan hemen sonra geri açmak kolay değildir (içinde oluşan vakum nedeniyle). Cihazın kapağını tekrar açmadan önce birkaç dakika bekleyin.

5.4 Saklama sepetleri



Aşağıdaki resim, dondurucuya kaç tane sepet yerleştirilebileceğini gösteriyor. Sepetler birbirinin içine kayacaktır.

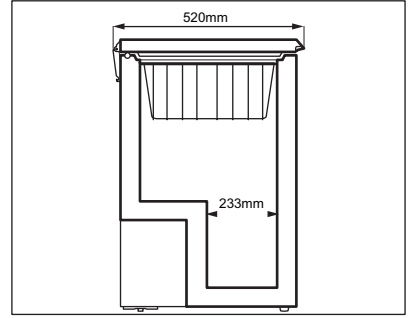

Yetkili servisinizden başka sepetler satın alabilirsiniz

- Dondurma işlemi 24 saat sürer. Bu süre boyunca, dondurulmak üzere başka bir yiyecek konulmamalıdır.
- Sadece birinci kalite, taze ve iyi temizlenmiş yiyecekleri dondurun.
- Hızlı ve tamamen donmasını ve buzlu eridikten sonra sadece tüketilecek miktarda tüketilebilmesini sağlamak için yiyecekleri küçük porsiyonlara bölün.

¹ "Teknik veriler" bölümüne bakın

- Yiyecekleri alüminyum folyoya veya plastiğe sarın ve paketlerin hava geçirmez olduğundan emin olun.
- Cihazın içindeki sıcaklığın yükselmesini önlemek için taze veya donmamış yiyeceklerin önceden donmuş yiyeceklere temas etmesine izin vermeyin.
- Yağsız yiyecekler yağlı yiyeceklere oranla daha iyi ve daha uzun süre saklanabilir; tuz, yiyeceklerin saklama ömrünü kısaltır.
- Dondurulmuş sıvılar dondurucu bölmesinden çıkarıldıktan hemen sonra tüketilirse ciltte soğuk yanıklarına neden olabilir.
- Yiyeceklerin muhafaza sürelerini kontrol edebilmek amacıyla, her bir yiyecek paketinin üzerine dondurucuya konulma tarihini yazmanız tavsiye edilir.

7. BAKIM VE TEMİZLİK



UYARI!

Güvenlik bölümlerine bakın.

7.1 Periyodik temizlik



DİKKAT!

Herhangi bir bakım işlemi yapmadan önce, cihazın fişini prizden çekin.



Cihazın iç kısmını temizlemek için asla deterjanlar, yüksek derecede parfümlü temizlik ürünleri veya cilalama ürünleri kullanmayın. Soğutma sistemine zarar vermeye dikkat edin. Kompresör bölgesini temizlemeye gerek yoktur.

1. Cihazı kapayın.
2. Cihazı ve aksesuarlarını ılık su ve nötr sabunla düzenli olarak temizleyin. Kapak contasını dikkatlice temizleyin.
3. Cihazın her yerini iyice kurulaştırın.
4. Elektrik fişini prize takın.
5. Cihazı açın.

6.2 Donmuş yiyeceklerin muhafazasıyla ilgili tavsiyeler

Bu cihazdan en iyi performansı elde etmek için şunları yapmalısınız:

- Piyasada donmuş halde satılan yiyeceklerin satıcı tarafından uygun şekilde muhafaza edilmiş olduğundan emin olun.
- Donmuş yiyeceklerin, yiyeceğin satıldığı mağazadan dondurucunuza mümkün olan en kısa sürede aktarılmasını sağlayın.
- Cihazın kapağını sıkça açmayın veya kesinlikle gerekmedikçe açık bırakmayın.
- Buz çözme işlemi uygulandığında, yiyecekler çabuk çözülür ve tekrar dondurulamaz.
- Yiyecek üreticisinin belirttiği muhafaza sürelerini aşmayın.

7.2 Dondurucunun buzunun çözülmesi



DİKKAT!

Buharlaştırıcıdaki buz oluşumlarını kesinlikle sivri uçlu metal nesnelere kazımayın, aksi halde buharlaştırıcıya zarar verebilirsiniz. Eritme sürecini hızlandırmak için üretici tarafından önerilenin dışında mekanik bir alet veya başka bir suni yöntem kullanmayın. Buz çözme sırasında dondurulmuş yiyecek paketlerinin sıcaklığının artması, bunların güvenli muhafaza ömrünü kısaltabilir.

Buz katmanının kalınlığı yaklaşık 10-15 mm'ye ulaştığında dondurucunun buzunu çözün.

Dış ortam nem oranı yüksek olduğunda ve donmuş gıda düzgün paketlenmediğinde cihazın duvarlarındaki buzlanma artar.

Dondurucunun buzunu eritmek için en iyi zaman, içinde hiç yiyecek olmadığı veya çok az olduğu zamandır.

1. Cihazı kapayın.
2. Cihazın içindeki yiyecekleri çıkarın, birkaç kat gazete kağıdına sarın ve serin bir yere koyun.
3. Kapağı açık bırakın, eritilmiş su tahliyesi kanalının kapağını çıkarın ve eriyen buzun suyunu bir kaptaki toplayın. Buzları çabuk çıkarmak için bir kazıyıcı kullanın.
4. Buz çözme işlemi tamamlandığında, iç kısmı iyice kurulayın. Kapağı kapatın.
5. Cihazı açın.
6. Sıcaklık ayar düğmesini maksimum soğukluk elde edecek şekilde ayarlayın ve cihazı bu ayarda iki veya üç saat çalıştırın.
7. Çıkarılmış olduğunuz yiyecekleri tekrar yerleştirin.

7.3 Kullanım dışı olan süreler

Cihaz uzun süre kullanılmayacağına aşağıdaki önlemleri alın:

1. Cihazın elektrik beslemesini kesin.
2. İçindeki tüm yiyecekleri çıkarın.
3. Buz çözme işlemi yapıp, cihazı ve tüm aksesuarlarını temizleyin.
4. Kötü kokuların oluşmasını önlemek için kapağı açık bırakın.



Kabin çalıştırılmaya devam ederse elektrik kesintisi durumunda içindekilerin bozulmasını önlemek için birilerinden ara sıra kontrol etmesini isteyin.

8. SORUN GİDERME



UYARI!

Güvenlik bölümlerine bakın.

8.1 Servisi aramadan önce

Sorun	Muhtemel neden	Çözüm
Cihaz çalışmıyor.	Cihaz kapalıdır.	Cihazı açın.
	Cihazın fişi prize doğru şekilde takılı değildir.	Fişi prize doğru bir şekilde takın.
	Prizde elektrik yoktur.	Prize başka bir elektrikli cihaz takın. Kalifiye bir elektrikçi çağırın.
Cihaz gürültülü çalışıyor.	Cihaz düzgün şekilde desteklenmemiştir.	Cihazın sağlam durup durmadığını kontrol edin.
	Kabinin arka kısmı ile borular arasında bulunan lastik tamponlar gevşemiştir.	Bunları tekrar yerine takın.
Kapak tam olarak kapanmıyor.	Kapak contaları kirli veya yapışkanimsi hal almıştır.	Kapak contalarını temizleyin.
	Aşırı karlanma vardır.	Aşırı karlanmayı temizleyin.
	Yiyecek paketleri kapağın kapanmasını engelliyordur.	Paketleri doğru bir şekilde yerleştirin, cihazdaki etikete bakın.

Sorun	Muhtemel neden	Çözüm
Kapak zor açılıyor.	Kapak contaları kirli veya yapışkanimsı hal almıştır.	Kapak contalarını temizleyin.
Kompresör devamlı çalışıyor.	Sıcaklık yanlış ayarlanmıştır.	"Çalıştırma" bölümüne bakın.
	Dondurmak için dondurucuya aynı anda çok fazla yiyecek konulmuştur.	Birkaç saat bekleyin ve sıcaklığı tekrar kontrol edin.
	Oda sıcaklığı çok yüksektir.	Bilgi etiketindeki iklim sınıfı tablosuna bakın.
	Cihaza konulan gıda ürünleri çok sıcakken konulmuştur.	Dondurucuya koymadan önce gıda ürünlerinin oda sıcaklığına kadar soğumasını bekleyin.
	Kapak çok sık açılıyordur.	Kapağı gerektiğinden daha uzun süre açık bırakmayın.
	Kapak doğru kapatılmamıştır.	Kapağın doğru kapanıp kapanmadığını ve contanın hasarsız ve temiz olup olmadığını kontrol edin.
Aşırı karlanma ve buz var.	Kapak doğru kapatılmamıştır ve ya conta deforme olmuştur/kirlidir.	"Kapağın kapatılması" bölümüne bakın.
	Su tahliye tıpası doğru bir şekilde yerleştirilmemiştir.	Su tahliye tıpasını doğru bir şekilde yerleştirin.
	Yiyecekler doğru şekilde paketlenmemiştir.	Yiyecekleri daha iyi paketlenin.
	Sıcaklık yanlış ayarlanmıştır.	"Çalıştırma" bölümüne bakın.
	Kapak doğru şekilde kapatılmamıştır veya sıkı bir şekilde oturmamıştır.	Kapağın doğru kapanıp kapanmadığını ve contanın hasarsız ve temiz olup olmadığını kontrol edin.
Cihazın içindeki sıcaklık çok düşük/yüksek.	Sıcaklık ayar düğmesi doğru ayarlanmamıştır.	Daha yüksek/düşük bir sıcaklık ayarlayın.
	Kapak doğru kapatılmamıştır.	"Kapağın kapatılması" bölümüne bakın.
	Gıda ürünlerinin sıcaklığı çok yüksektir.	Dondurucuya koymadan önce gıda ürünlerinin sıcaklığının oda sıcaklığına düşmesini bekleyin.
	Aynı anda çok fazla yiyecek saklanıyordur.	Aynı anda daha az yiyecek koyun.
	Buzun kalınlığı 4-5 mm'den daha fazladır.	Cihazın buzunu çözün.
	Kapak çok sık açılıyordur.	Kapağı yalnızca gerektiğinde açın.
	Cihazda soğuk hava dolaşımı yoktur.	Cihazda soğuk hava dolaşımı olduğundan emin olun.

8.2 Müşteri Hizmetleri

Yukarıdaki kontrolleri yaptıktan sonra cihazınız hala düzgün çalışmıyorsa size en yakın yetkili servise başvurun.

9. MONTAJ



UYARI!

Güvenlik bölümlerine bakın.

9.1 Konumlandırma



DİKKAT!

Kapısında bir kilit veya kilit dili olan eski bir cihazı elden çıkarıyorsanız küçük çocukların cihazın içinde kilitle kalmasını önlemek için bu kilidi kullanılamaz hale getirin.

Bu cihaz, cihaz üzerindeki bilgi etiketinde belirtilen iklim sınıfına uygun ortam sıcaklığına sahip, kuru ve iyi havalandırılan bir iç mekana kurulmalıdır. Bilgi etiketinde şu bilgiler yer alır:

İklim sınıfı	Ortam sıcaklığı
SN	+10°C - +32°C
N	+16°C - +32°C
ST	+16°C - +38°C
T	+16°C - +43°C



Bu aralığın dışında çalıştırılan bazı modellerde bir takım işlev sorunları yaşanabilir. Doğru çalışma, yalnızca belirtilen sıcaklık aralığında garanti edilebilir. Cihazı nereye monte etmeniz gerektiği hakkında şüpheleriniz varsa lütfen satıcıya, müşteri hizmetlerimize veya en yakındaki yetkili servise başvurun.



Cihaz monte edildikten sonra fişi erişilebilir konumda olmalıdır.

Servisin en hızlı şekilde verilmesi için garanti sertifikasında veya cihazın dış sağ tarafında bulunan bilgi etiketinde yazılı cihaz modelini ve seri numarasını yetkili servise başvurduğunuzda vermeniz önem arz etmektedir.

9.2 Elektrik bağlantısı

- Cihazın fişini prize takmadan önce, bilgi etiketinde yazılı voltaj ve frekans değerlerinin evinizin elektrik beslemesinininki ile aynı olduğundan emin olunuz.
- Cihaz topraklanmalıdır. Elektrik kablosunun fişi bu amaca yönelik olarak bir kontak ile donatılmıştır. Evin elektrik prizi topraklı değilse yürürlükteki kanunlara uygun olarak ve kalifiye bir elektrikçiye danışarak cihazı ayrı bir toprak hattına bağlayın.
- Üretici firma, yukarıda belirtilen güvenlik önlemlerine uyulamaması halinde sorumluluk kabul etmez.
- Bu cihaz, E.E.C. direktifleri ile uyumludur.

9.3 Havalandırma gereksinimleri

Cihazın arkasındaki hava akışı yeterli olmalıdır.

- Dondurucuyu sağlam bir zemin üzerine yatay konumda yerleştirin. Kabin, dört ayağının hepsinden destek alıyor olmalıdır.
- Cihaz ile arkasındaki duvar arasındaki mesafe 5 cm olmalıdır.
- Cihaz ile yan duvarlar arasındaki mesafe 5 cm olmalıdır.

10. SESLER

Normal çalışma sırasında bazı sesler gelebilir (kompresör, soğutucu devresi).

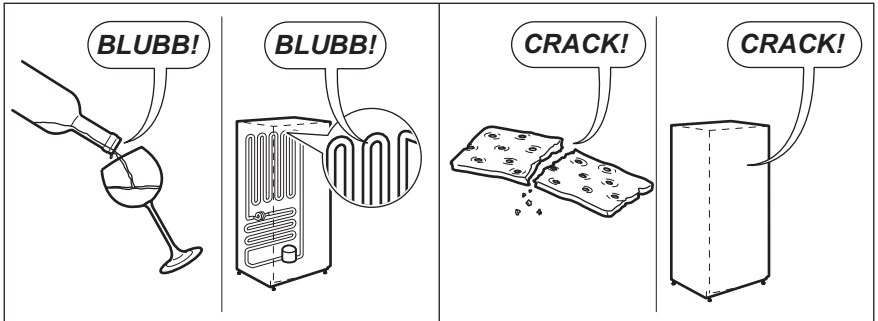
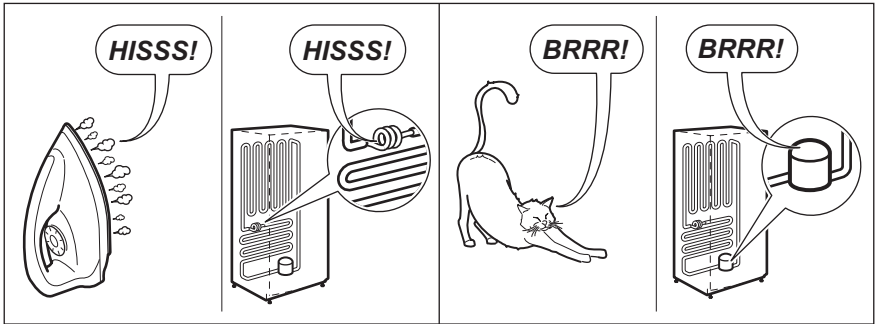
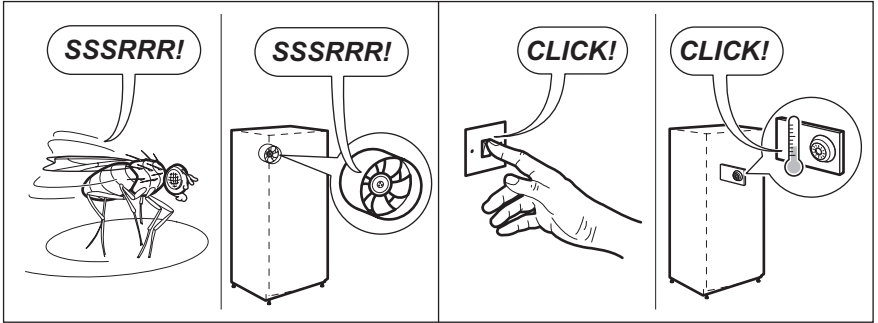
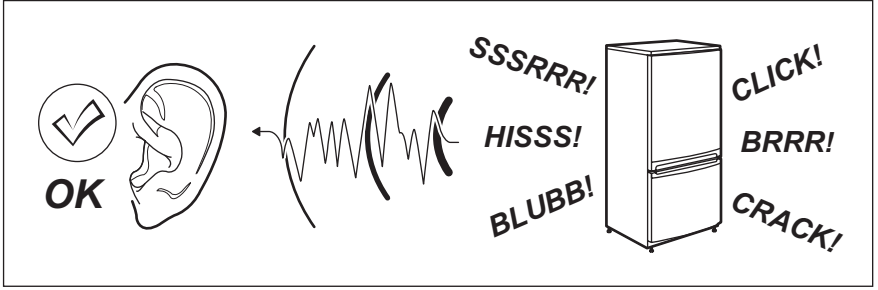

11. TEKNİK BİLGİLER

11.1 Teknik veriler

Yükseklik	mm	837
Genişlik	mm	562
Derinlik	mm	526
Başlatma Süresi	Saat	30
Voltaj	Volt	220-240
Frekans	Hz	50

Teknik bilgiler; bilgi etiketinde, cihazın dış veya iç tarafında ve de enerji etiketinde bulunmaktadır.

12. ÇEVREYLE İLGİLİ BİLGİLER

 simgesine sahip malzemeleri geri dönüştürün. Ambalajı geri dönüşüm için uygun konteynerlere koyun. Elektrikli ve elektronik cihaz atıklarının geri dönüşümüne ve çevre ve insan sağlığının korunmasına yardımcı olun.

 simgesi bulunan cihazları ev atığıyla atmayın. Ürünü yerel geri dönüşüm tesislerinize gönderin ya da belediye ile irtibata geçin.

www.electrolux.com/shop



222370905-A-472014

